

DIMASPORT

Équipements sportifs

GRANDIR PAR LE SPORT

EPS 2026 2/2

VALABLE JUSQU'AU 15/09/2026



ATHLÉTISME

GYMNASTIQUE

JALONNAGE

MUSCULATION

ESCALADE / JUDO / LUTTE

MULTISPORT / CIRQUE

RETROUVEZ
NOS PRODUITS ET TARIFS SUR

DIMASPORT.FR

PROMOTION

Retrouvez tous nos produits sportifs
et des promotions exclusives sur

WWW.DIMASPORT.FR

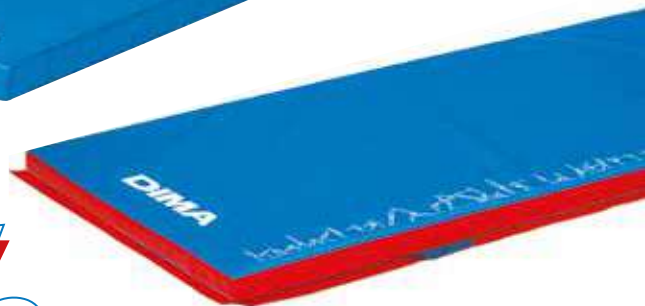

= 15%



DIMASPORT
Equipements sportifs

DIMAFIT
L'EQUIPEMENT FITNESS DES ATHLETES

DIMACLIMB

CATALOGUES DISPONIBLES SUR www.dimasport.fr

DIMASPORT
EQUIPEMENTS SPORTIFS

1 bis, rue Louis Armand
B.P 91 - 77834 OZOIR-LA-FERRIERE
CEDEX FRANCE
Tél. : 01 64 40 05 70
www.dimasport.fr - info@dimasport.fr



ATHLÉ
FÉDÉRATION FRANÇAISE D'ATHLÉTISME



DIMASPORT CRÉATEUR & FABRICANT

Créateur et fabricant, nos ateliers de serrurerie et de couture, situés en région parisienne produisent la totalité de nos équipements. Répartis sur un site de trois usines, nos outils de production performants et notre savoir-faire nous permettent de vous offrir qualité et service au meilleur prix.



DIMASPORT = SÉCURITÉ

Afin de garantir la sécurité des utilisateurs et la qualité de fabrication, nos produits de réception gymniques sont testés et certifiés par des laboratoires indépendants et sont conformes aux normes NF EN 12503.



Téléchargez en exclusivité
sur Dimasport.fr
vos supports pédagogiques :

Baby athlé



Développé en partenariat
avec la FFA

- 6 ans + d'idées

Développé en partenariat
avec la FSCF



GYMNASTIQUE

Pédagogym.....	10	Gamme gonflable	22
Tapis	14	Matelas Jersey Confort Optimal.....	24
Chemins.....	16	Équipement Parkour / Freerunning.....	25
Surfaces	17	Agrès	26
Matelas	18	Poutres / Plinths	28
Matelas double densité	19	Agrès Prima gym	30
Matelas repliables	20	Gym kid.....	31
Monoblocs	21	Parcours de motricité DimaKid	32
Mini trampolines.....	21		

ATHLÉTISME

Chronomètres.....	36	Cibles de lancer	50
Mesures.....	37	Javelots	51
Petits matériels	38	Saut en hauteur	52
Starting blocks.....	40	Saut à la perche	56
Haies	41	Perches	58
Poids.....	46	Packs Perches	60
Marteaux	47	Garages de protection	61
Disques.....	48	Packs athlé.....	62
Mesures.....	48	Équipements pédagogiques.....	63

JALONNAGE

Soucoupes, cônes et haies d'entraînements	64	Kits d'entraînement.....	74
Echelles de rythmes.....	68	Rangements.....	75
Marquages au sol et Jalonnage.....	70		

MUSCULATION

Tapis de fitness	80	Renforcement	84
Barres et disques de musculation.....	81	Mobilité / Détente musculaire	86
Cages à squat / Crosstraining	82	Bondissement / Travail pliométrique	87
Barre de traction et espaliers.....	83		

ÉQUIPEMENT DE SALLE

ESCALADE		JUDO	
Matelas de réception	90	Tatamis.....	93
Crash Pads	91		
LUTTE		PROTECTIONS DE POTEAUX ET MURALES	
Tapis de lutte	92	Protections de poteaux intérieures et extérieures ..	94
Surfaces multisport réversibles.....	92	Protections murales usage intérieures	
Bâches de recouvrement réversible.....	93	et extérieures.....	95
Surfaces de combat eps	93		

MULTISPORT

CIRQUE - JONGLERIE		TENNIS DE TABLE	
Tapis / Chemins / Matelas	98	Tables, raquette et balles	108
École du cirque	101		
BADMINTON		COURSE D'ORIENTATION	
Raquettes et accessoires	104	Malette, Balise, Boussole, pinces et cartons.....	109
Poteaux de badminton.....	106		

POUR TOUT RENSEIGNEMENT OU DEMANDE SPÉCIFIQUE, N'HÉSITEZ PAS À CONTACTER NOTRE ÉQUIPE COMMERCIALE QUI SE TIENT À VOTRE DISPOSITION.



01 64 40 05 70

Retrouvez tous nos
produits sportifs sur
WWW.DIMASPORT.FR

Passez commande ou envoyez-nous votre
demande de devis en quelques clics

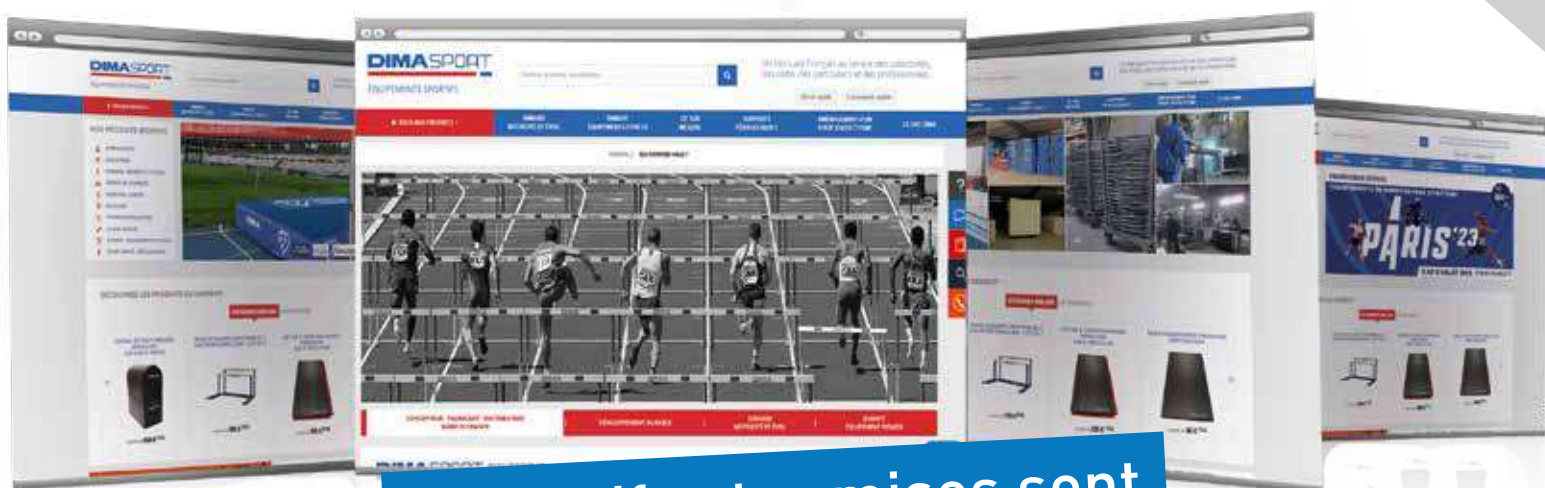

Vos tarifs et remises sont
disponibles en ligne !

DIMA, c'est aussi



DIMASPORT.FR/DIMAKID

DIMAFIT

L'ÉQUIPEMENT FITNESS DES ATHLÈTES

DIMASPORT.FR/DIMAFIT

DIMACLIMB

VOTRE SERVICE CLIENT DÉDIÉ

L'équipe DIMASPORT, ce sont de **vrais interlocuteurs**, à votre écoute, ayant **une expérience de plus de 10 ans** chacun, dans une entreprise présente sur le marché depuis près de 60 ans.

Chez DIMASPORT, **vous êtes en direct avec le fabricant** ; votre interlocuteur vous assure **un suivi personnalisé** et vous accompagne dans vos démarches tout au long de votre dossier (prise de renseignement, établissement d'un devis, suivi de commande, livraison, etc...).

Le SAV, c'est nous aussi, puisque nos produits sont fabriqués dans nos usines (là où sont situés nos bureaux commerciaux), ce qui augure d'une totale réactivité et d'une disponibilité sans pareil.

POUR NOUS JOINDRE, C'EST FACILE :

 **01 64 40 05 70**

info@dimasport.fr



**NOTRE ADRESSE : 1 bis rue Louis Armand
BP 91 - 77834 Ozoir-la-Ferrière cedex FRANCE**

1. ÉTUDE ET DEVIS GRATUIT

2. SUIVI DE COMMANDE

3. ASSISTANCE ET SAV

Dimasport, fabricant français vous accompagne tout au long de votre projet

RELEVÉ D'IDENTITÉ BANCAIRE CREDIT AGRICOLE BRIE PICARDIE

Établissement	Guichet	N° de compte	Clé RIB
18705	00000	15577376000	29
IBAN – Identifiant international de compte		FR76 1870 6000 0015 5773 7600 029	
BIC – Identifiant international de l'établissement			AGRIFRPP887

DOMICILIATION

CAE NORD 77 BUSSY, 18 BOULEVARD DE LAGNY, 77600 BUSSY ST GEORGES

Titulaire du compte : SAS DIMASPORT - 1 BIS RUE LOUIS ARMAND -77330 OZOIR-LA-FERRIÈRE

CONDITIONS GÉNÉRALES DE VENTE

ARTICLE 1 - Champ d'application

Les présentes Conditions Générales de Vente s'appliquent, sans restriction ni réserve, à l'ensemble des ventes conclues par "DIMASPORT" auprès d'acheteurs désirant acquérir les produits proposés à la vente par DIMASPORT.

Ces conditions s'appliquent à l'exclusion de toutes autres conditions, et notamment celles applicables au moyen d'autres circuits de distribution et de commercialisation. Les ventes faites sur notre site www.dimasport.fr sont régies par les conditions générales de ventes internet figurant sur notre site www.dimasport.fr.

Les Conditions Générales de Vente mises à jour régulièrement sur dimasport.fr prévaudront, le cas échéant, sur toute autre version ou tout autre document antérieur à la date de commande.

Sauf preuve contraire, les données enregistrées par DIMASPORT constituent la preuve de l'ensemble des transactions.

Les offres de produits s'entendent dans la limite des stocks disponibles. Les indications sur la disponibilité des produits sont fournies au moment de la passation de la commande.

Les présentes conditions générales de vente demeureront en vigueur jusqu'à la prochaine date d'édition.

Les modifications de ces Conditions Générales de Vente sont opposables aux acheteurs à compter de leur date de mise à jour et ne peuvent s'appliquer aux transactions conclues antérieurement.

Toute commande par l'acheteur vaut acceptation sans réserve des présentes Conditions Générales de Vente.

ARTICLE 2 - Commandes

Pour passer commande chez DIMASPORT, il appartient au Client de nous transmettre la liste des produits commandés (référence, désignation et quantité) ainsi que son adresse de facturation et de livraison (avec nom d'un contact, adresse email et téléphone), sachant que toute commande emporte acceptation par le client des prix en vigueur à la date de sa commande, des frais de port et des descriptions des produits commandés.

Dès que votre commande aura été enregistrée et validée par DIMASPORT, l'acheteur recevra un mail de confirmation contractuel l'informant de la prise en compte de sa commande.

Dimasport est à votre service pour toute question, information complémentaire et le suivi de votre commande. N'hésitez pas à nous contacter par téléphone au 01 64 40 05 70 ou par mail info@dimasport.fr.

ARTICLE 3 - Tarifs

Les produits sont fournis aux tarifs en vigueur à la date de l'enregistrement de la commande par DIMASPORT. Les prix sont exprimés en Euros TTC.

Les tarifs ne comprennent pas les frais de traitement, de gestion et de livraison, qui peuvent être facturés en supplément. Pour nos clients revendeurs, pour toute commande d'un montant inférieur à 75.00 € nets hors taxe, des frais de gestion de 20.00 € HT sont appliqués et un règlement par virement à la commande sera demandé.

Les prix TTC tenant compte de la TVA française applicable au jour de la commande, si la TVA devait changer, nos prix seraient immédiatement actualisés en fonction du nouveau taux applicable. Également, si le cours des matières premières (telles que le pétrole, l'acier, l'aluminium...) devait changer, DIMASPORT serait dans l'obligation de réviser les prix des produits en fonction des nouveaux taux en vigueur.

ARTICLE 4 - Conditions de paiement

Les modes de règlement :

Le règlement des commandes pourra se faire :

• Soit par virement bancaire : un RIB sera joint à la facture qui sera adressée à l'acheteur par courriel pour lui permettre d'effectuer son règlement

• Soit par virement administratif (réservé aux établissements publics)

• Soit par carte bancaire (uniquement sur notre site www.dimasport.fr)

Pour toute commande de matériel sur mesure, un règlement par virement à la commande sera demandé à l'acheteur. Si dans un délai de 15 jours maximum à compter de l'enregistrement de la commande, aucun paiement n'est réceptionné, DIMASPORT se réserve le droit d'annuler la commande. Pour nos clients revendeurs, pour toute commande d'un montant inférieur à 150.00 € nets hors taxe, un règlement par virement à la commande sera demandé. Pour les premières commandes, nous demandons à nos clients revendeurs un règlement à la commande. Les produits demeurent la propriété de DIMASPORT jusqu'au paiement complet du prix.

Les délais de règlement :

Les délais de règlement devront être négociés avec DIMASPORT et tout délai de paiement accordé devra être scrupuleusement respecté. À défaut, sauf report sollicité à temps et accordé par DIMASPORT, le défaut de paiement de la commande à l'échéance entraînera selon l'article L.441-10 du code de commerce :

- L'exigibilité immédiate de toutes les sommes restant dues quel que soit le mode de règlement prévu

- Le paiement de pénalités de retard calculées selon le taux légal

- L'application de l'indemnité forfaitaire de 40 €

ARTICLE 5 - Livraisons

Les produits acquis par l'acheteur seront livrés en France métropolitaine dont le délai estimatif est inscrit sur l'Accusé de Réception de commande (hors périodes de fermeture de nos ateliers pour congés ou inventaire) à l'adresse indiquée par l'acheteur lors de sa commande. Sauf cas particulier ou indisponibilité d'un ou plusieurs produits, les produits commandés seront livrés en une seule fois. DIMASPORT ne saurait être tenu responsable de l'indisponibilité d'un ou plusieurs produits.

Les livraisons sont assurées par un transporteur indépendant. DIMASPORT s'engage à faire ses meilleurs efforts pour livrer les produits commandés par l'acheteur dans les délais ci-dessus précisés. Toutefois, ces délais sont communiqués à titre indicatif et un dépassement éventuel ne pourra donner lieu à aucun dommage et intérêts, retenue ou annulation de la commande par l'acheteur.

DIMASPORT a rempli son obligation de délivrance dès lors qu'il a remis les marchandises vendues au transporteur qui les a acceptées sans réserves. L'acheteur reconnaît donc que c'est au transporteur qu'il appartient d'effectuer la livraison et ne dispose d'aucun recours en garantie contre DIMASPORT en cas de défaut de livraison des marchandises transportées. En cas d'erreur, d'inexactitude ou d'adresse incomplète communiquée par un client revendeur entraînant l'impossibilité de livrer les produits, les frais liés à une seconde livraison seront intégralement refacturés au client revendeur.

En cas de demande particulière de l'acheteur concernant les conditions d'emballage ou de transport des produits commandés, les coûts relatifs feront l'objet d'un devis et d'une facturation spécifique complémentaire de la part de DIMASPORT. Les colis sont expédiés en parfait état de l'entrepôt de DIMASPORT. Lors de la livraison, il appartient à l'acheteur de déballer et vérifier l'état et le nombre des colis en présence

du livreur. Sur le récépissé, l'acheteur doit clairement indiquer son nom et signer. La signature du récépissé valide que la réception des colis est conforme et que les colis sont en parfait état.

En cas d'avarie, il est impératif de noter des réserves caractérisées sur le bordereau du transporteur lors de la livraison en mentionnant l'état de l'emballage, les avaries constatées de manière très précise et le nombre de colis endommagés. Par exemple : "colis refusé - emballage film plastique déchiré, une housse de tapis réf. xxxxx trouée".

Attention, les réserves non caractérisées telles "sous réserve de déballeage", "colis refusé" ou "colis abîmé" n'ont aucune valeur et ne permettront aucun recours auprès du transporteur pour la prise en charge de l'avarie.

Pour toute question lors de la livraison de vos colis, n'hésitez pas à appeler le service client DIMASPORT afin qu'il puisse vous guider dans la démarche à suivre au 01 64 40 05 70.

L'acheteur dispose d'un délai de 72 heures à compter de la livraison pour confirmer par écrit (courrier postal, courrier électronique) toutes réserves émises sur le récépissé du transporteur lors de la livraison ou réclamer pour non conformité ou vice apparent des produits livrés, avec tous les justificatifs y afférents. Passé ce délai et à défaut d'avoir respecté ces formalités, les produits seront réputés conformes et exempts de tout vice apparent et aucune réclamation ne pourra être valablement acceptée par DIMASPORT.

Dans le cas d'un Client Particulier, où le transporteur ne justifie pas avoir laissé la possibilité de vérifier effectivement le bon état des colis, le délai pour émettre toutes réserves ou réclamations pour non-conformité ou vice apparent des produits livrés, est porté à 10 jours.

DIMASPORT remplacera dans les plus brefs délais et à ses frais, les produits livrés dont les vices apparents liés au transport ou les défauts de conformité ou qualité, auront été dûment prouvés par l'acheteur.

Les montants de participation aux frais de port (hors Corse, DOM-TOM et îles métropolitaines) sont les suivants :

MONTANT DE VOTRE COMMANDE	FRAIS DE PORT
Inférieur à 50.00 € TTC	6.00 € TTC
De 50.00 à 99.99 € TTC	10.00 € TTC
De 100.00 à 199.99 € TTC	20.00 € TTC
De 200.00 à 299.99 € TTC	30.00 € TTC
De 300.00 à 399.99 € TTC	40.00 € TTC
De 400.00 à 499.99 € TTC	50.00 € TTC
De 500.00 à 1499.99 € TTC	60.00 € TTC
À partir de 1500.00 € TTC	Gratuit
* Corse, DOM-TOM et îles métropolitaines	Nous consulter

Concernant les frais de port pour la Corse, les DOM-TOM et les îles métropolitaines, merci de bien vouloir consulter le service client DIMASPORT qui vous fera un devis. Une fois votre commande enregistrée, DIMASPORT la prépare, l'optimise dans un souci permanent de développement durable, et l'expédie dans le délai estimatif préalablement inscrit sur l'accusé de réception de commande (hors périodes de fermeture de nos ateliers pour congés ou inventaire). Votre commande est prise en charge et livrée grâce aux soins des transporteurs DIMASPORT.

ARTICLE 6 - Transfert de propriété - Transfert des risques

Sauf application de la clause de réserve de propriété ci-dessous, le transfert de propriété des produits de DIMASPORT et le transfert corrélatif des risques de perte et de détérioration s'y rapportant, sera transféré au transporteur au moment de l'expédition pour les professionnels, les clients revendeurs. Pour les consommateurs (particuliers), le transfert des risques intervient à la réception des produits, conformément à l'article L.216-4 du Code de la consommation.

ARTICLE 7 - Réserve de propriété

DIMASPORT se réserve la propriété des marchandises livrées, jusqu'au paiement intégral de leur prix en principal et intérêts, les risques de la marchandise incombant néanmoins au destinataire, dès la mise à disposition de celle-ci.

À défaut de paiement du prix à l'échéance convenue, DIMASPORT pourra reprendre les marchandises, la vente sera résolue de plein droit si bon lui semble et les acomptes déjà versés lui resteront acquis en contrepartie de la jouissance des marchandises dont aura bénéficié l'acheteur.

À ce titre, si l'acheteur fait l'objet d'un redressement ou d'une liquidation judiciaire, DIMASPORT se réserve le droit de revendiquer, dans le cadre de la procédure collective, les marchandises vendues et restées impayées.

Ne constitue pas des paiements, la remise de traites ou de tous titres créant une obligation de payer.

En conséquence, en cas de non-paiement, DIMASPORT est en droit d'effectuer ou de faire effectuer la reprise de la marchandise à la charge du destinataire. Cette clause fait partie intégrante de nos Conditions Générales de Vente.

ARTICLE 8 - Droit de rétractation

Conformément à l'article L.221-18 du Code de la consommation, le consommateur dispose d'un délai de 14 jours calendaires à compter de la réception du produit pour exercer son droit de rétractation, sans avoir à justifier de motifs ni à payer de pénalités. Les frais de retour sont à la charge du consommateur, sauf en cas de non-conformité du produit. Le remboursement du montant des articles hors frais de livraison est effectué dans un délai de 14 jours suivant la réception de la demande de rétractation.

ARTICLE 9 - Retour, échange

Les produits devront être retournés convenablement emballés dans un état neuf dans les 14 jours après rétractation.

Sont exclus du droit de rétractation, les articles produits sur mesure ou personnalisés pour l'acheteur.

Les articles sans emballage convenable, endommagés, salis ou incomplets ne seront pas repris.

Les frais de retour sont à la charge exclusive de l'acheteur.

Le renvoi des produits fait l'objet d'une autorisation préalable du service client DIMASPORT (par mail : info@dimasport.fr) et doit être accompagné d'une copie du bon de livraison et de la facture.

Adresse pour le retour des articles :

DIMASPORT - 1 bis rue Louis Armand - 77330 Ozoir-La-Ferrière

L'échange (sous réserve de disponibilité des articles) ou le remboursement sera effectué sous 14 jours à compter de la réception, par DIMASPORT, des articles retournés par l'acheteur.

En cas de retours anormaux ou abusifs, DIMASPORT se réserve le droit de refuser les prochaines commandes du client.

ARTICLE 10 - Responsabilité de DIMASPORT - Garantie

Les produits fournis par DIMASPORT bénéficient, conformément aux dispositions légales :

• de la garantie légale de conformité

• de la garantie légale contre les vices cachés provenant d'un défaut de matière, de conception ou de fabrication affectant les produits livrés et les rendant impropres à l'utilisation

• de la garantie Constructeur, en fonction des produits et marques concernés

Toute garantie est exclue en cas de mauvaise utilisation, négligence ou défaut d'entretien de la part de l'acheteur, comme en cas d'usage normale du bien, d'accident ou de force majeure et la garantie de DIMASPORT est limitée au remplacement ou au remboursement des produits non conformes ou affectés d'un vice.

Afin de faire valoir ses droits, l'acheteur devra, sous peine de déchéance de toute action s'y rapportant, informer DIMASPORT, par écrit, de l'existence des vices dans un délai maximum de 7 jours à compter de leur découverte.

DIMASPORT remplacera ou fera réparer les produits ou pièces sous garantie jugés défectueux. Les produits vendus sur le site Internet sont conformes à la réglementation en vigueur en France. La responsabilité de DIMASPORT ne saurait être engagée en cas de non respect de la législation du pays dans lequel les produits sont livrés, qu'il appartient à l'acheteur de vérifier.

Les caractéristiques des produits sont susceptibles d'être modifiées ou améliorées sans préavis, de ce fait, les photographies, textes et illustrations accompagnant les produits sur le site Internet n'ont pas de valeur contractuelle et ne sauraient donc engager la responsabilité de DIMASPORT.

L'acheteur est seul responsable du choix des produits, de leur conservation et de leur utilisation. Tous les produits commercialisés par DIMASPORT doivent impérativement être utilisés sous surveillance d'un adulte.

DIMASPORT ne sera pas considéré comme responsable ni défaillant pour tout retard ou inexécution consécutif à la survenance d'un cas de force majeure habituellement reconnu par la jurisprudence française.

ARTICLE 11 - Informatiques et Libertés

Conformément au RGPD et à la loi Informatique et Libertés article 78-17 du 6 janvier 1978 modifiée : Les clients disposent des droits suivants concernant leurs données personnelles : accès, rectification, suppression, limitation de traitement, opposition, portabilité, retrait de leur consentement. Les clients peuvent exercer les droits ainsi rappelés par email sur « info@dimasport.fr » en précisant en objet : « Gestion des données personnelles ».

ARTICLE 12 - Propriété intellectuelle

Le contenu du site et les publications réalisées par Dimasport sont la propriété de DIMASPORT et de ses partenaires et est protégé par les lois françaises et internationales relatives à la propriété intellectuelle.

Toute reproduction totale ou partielle de ce contenu est strictement interdite et est susceptible de constituer un délit de contrefaçon.

En outre, DIMASPORT reste propriétaire de tous les droits de propriété intellectuelle sur les études, dessins, modèles, prototypes, etc, réalisés (même à la demande du Client) en vue de la fourniture des services au Client. Le Client s'interdit donc toute reproduction ou exploitation desdites études, dessins, modèles et prototypes, etc, sans l'autorisation expresse, écrite et préalable de DIMASPORT qui peut la contrepartir à une contrepartie financière.

ARTICLE 13 - Force majeure

La responsabilité de DIMASPORT ne pourra pas être mise en œuvre si la non-exécution ou le retard dans l'exécution de l'une de ses obligations décrites dans les présentes Conditions Générales de Vente découle d'un cas de force majeure. À ce titre, la force majeure s'entend de tout événement extérieur, imprévisible et irrésistible au sens de l'article 1148 du Code civil.

ARTICLE 14 - Droit applicable - Langue

De convention expresse entre les parties, les présentes Conditions Générales de Vente sont régies et soumises au droit français. Elles sont rédigées en langue française.

ARTICLE 15 - Litiges - Contestations

Tous les litiges ou contestations auxquels le présent contrat pourrait donner lieu, concernant tant sa validité, son interprétation, son exécution, sa résiliation, leurs conséquences et leurs suites seront soumis aux tribunaux compétents dans les conditions de droit commun. En cas de litige avec des professionnels et/ou commerçants le tribunal de MELUN (FRANCE) sera compétent. En cas de différend, une solution amiable sera recherchée avant toute action judiciaire. En cas d'échec, le différend sera porté devant le tribunal de Melun (France).

Le Particulier pourra soumettre le différend à la médiation de la consommation. Pour voir une liste des médiateurs de la consommation, le particulier pourra consulter la page web de la Commission d'évaluation et de contrôle de la médiation de la consommation <https://www.economie.gouv.fr/mediation-conso/commission>.

ARTICLE 16 - Acceptation de l'acheteur

Toute commande de produits DIMASPORT passée par une personne physique ou morale implique l'adhésion pleine et entière aux présentes Conditions Générales de Vente. L'acheteur reconnaît expressément en avoir pris connaissance et les accepter sans réserve. En conséquence, il renonce à se prévaloir de tout document contradictoire, notamment ses propres conditions générales d'achat, lesquelles ne sauraient être opposables à DIMASPORT, sauf accord écrit préalable de cette dernière.

DIMASPORT

ÉQUIPEMENTS SPORTIFS

FABRICANT

NOUS FABRIQUONS DANS NOS USINES EN SEINE-ET-MARNE

ATELIER SERRURERIE

Nous travaillons les aciers : coupe, perçage, soudure.
Chacune des étapes de production est contrôlée.



FABRIQUÉ
DANS NOTRE USINE DE
SEINE-ET-MARNE

ATELIER BÂCHE

Depuis près de 60 ans, nous améliorons notre façonnage
et notre savoir-faire pour proposer des produits de qualité.



NOS MATIÈRES PREMIÈRES



Nos mousses sont de haute qualité,
nous en connaissons parfaitement les
compositions.



Nos toiles sont contrôlées
et certifiées.



Nous sélectionnons nos aciers avec
soin, nous savons d'où ils pro-
viennent.

Notre niveau d'exigence envers nos four-
nisseurs est sans relâche, car la qualité de
nos matières premières garantit en grande
partie la qualité de nos produits.

Matière onéreuse, la mousse est un
composant fondamental de nos produits sur
lequel nous sommes extrêmement vigilants
et ne transigeons pas.

RESPONSABLE DE LA PRODUCTION,
JUSQU'À **VOTRE SATISFACTION**
L'IMPLICATION DE DIMA EST TOTALE.



CRÉATEUR

PROCHE DU TERRAIN NOUS SOMMES À VOTRE ÉCOUTE ET PROPOSONS RÉGULIÈREMENT DE NOUVEAUX PRODUITS.

Inventeur des pédagogym (créés en 1980), des agrès à poser (créés pour les jeux UNSS en 1981), des chemins de gymnastique (afin de réaliser des pratiques, créés pour les jeux de l'UNSS en 1976).

Vous trouverez dans ce chapitre des nouveautés à découvrir.

SOMMAIRE GYMNASTIQUE

Pédagogym	10
Tapis	14
Chemins	16
Surfaces	17
Matelas	18
Matelas double densité	19
Matelas repliables	20
Monoblocs	21
Mini trampolines	21
Gamme Gonflable	22
Matelas Jersey Confort Optimal	24
Équipement Parkour / Freerunning	25
Agrès	26
Poutres / Plinths	28
Agrès Prima gym	30
Gym kid	31
Parcours de motricité DimaKid	32

GYMNASTIQUE

PARFAITEMENT ADAPTÉS AU TRAVAIL DE MOTRICITÉ OU GYMNIQUE

Garantie 5 ans

De l'**initiation** au **perfectionnement**, nos modules en mousse haute densité permettent de créer à l'infini des structures d'accueil adaptées et sécurisantes.

- **Poignées de manutention indéchirables**
- Sérigraphie d'éducatifs proposée sur chaque module.
- En mousse polyuréthane haute densité 24 kg / m³, 30 kg / m³, 75 kg / m³ houssés dans un tissu Tergal 1000 deniers
- Classé Non Feu M2 - **Sans phtalates.**
- Dessus grain cuir, dessous antidérapant.

SANS PHTALATES

NON FEU M2

24KG
DENSITÉ MOUSSE



FABRIQUÉ PAR
DIMA



ROND 2 PARTIES

Composé de 2 demi-ronds solidarisés par de larges bavettes velcro

Référence	Description	Prix € HT	Prix € TTC
22041	Rond 2 parties 120 x Ø 40 cm	231,67	278



CARRÉ

Référence	Description	Prix € HT	Prix € TTC
22010	Maxi carré 150 x 60 x 60 cm	251,67	302
24200	Carré 105 x 45 x 45 cm	147,50	177



INCLINÉ

Référence	Description	Prix € HT	Prix € TTC
22035	Maxi incliné 140 x 60 x 60 cm	210,00	252
24220	Incliné 105 x 45 x 45 cm	125,00	150



CASSÉ

Référence	Description	Prix € HT	Prix € TTC
22020	Maxi cassé 150 x 60 x 60 cm	265,83	319
24210	Cassé 105 x 45 x 45 cm	143,33	172



ROND

Référence	Description	Prix € HT	Prix € TTC
22040	Maxi rond 150 x Ø 60 cm	298,33	358
24230	Rond 105 x Ø 45 cm	155,83	187



HEXAGONAL

Référence	Description	Prix € HT	Prix € TTC
22050	Maxi hexag. 150 x 60 x 60 cm	318,33	382
24240	Hexagonal 105 x 45 x 45 cm	196,67	236



MODULE RECTANGULAIRE EN 2 PARTIES

Composé de 2 plans inclinés reliés entre eux par de larges bandes velcro.

Référence	Description	Prix € HT	Prix € TTC
22036	140 x 60 x 60 cm (2 modules inclinés : 140 x 60 x 50 / 10cm)	338,33	406
22037	105 x 45 x 40 cm (2 modules inclinés : 105 x 45 x 30 / 10 cm)	191,67	230



INCLINÉ REPLIABLE

Référence	Description	Prix € HT	Prix € TTC
22034	Incliné repliable 200 x 60 x 50/10 cm (dim. Plié 100 x 60 x 60 cm)	334,17	401



ROND STABILISÉ

Référence	Description	Prix € HT	Prix € TTC
24300	50 x 35 - Ø 40 cm	91,67	110
24301	60 x 50 - Ø 60 cm	150,00	180



TAPIS GALIPETTE

Référence	Description	Prix € HT	Prix € TTC
KB013207	200 x 60 x 25 / 5 cm (plié 100 x 60 x 30 cm)	178,33	214



PLAN INCLINÉ AVEC PLATEFORME

Référence	Description	Prix € HT	Prix € TTC
24310	200 x 100 x 40 / 5 cm	295,00	354
24311	220 x 150 x 40 / 5 cm	645,83	775



PACMAN

Référence	Description	Prix € HT	Prix € TTC
24305	Diamètre 80 cm	272,50	327
24306	Diamètre 100 cm	340,00	408



MODULE POIRE

Référence	Description	Prix € HT	Prix € TTC
24307	90 x 60 x 70 cm	254,17	305
24308	100 x 70 x 90 cm	382,50	459
24309	120 x 80 x 100 cm	633,33	760



Nos modules sont :

- Composés de différents éléments **modulables** qui se **solidarisent** grâce à de larges **bavettes velcro**
- Munis de larges **poignées de manutention**
- Proposition d'éducatifs directement sérigraphiés sur le pédagogym



MAXI CHEVAL BICOLORE

(Composé d'un élément arrondi de 30 cm, d'1 élément de 10 cm, d'1 élément de 20 cm et d'1 élément base de 80 cm de haut)

30KG
DENSITÉ MOUSSE

Référence	Description	Prix € HT	Prix € HT
22260	150 x 80 x 140 cm	963,33	1 156

MAXI CHEVAL CUIR

Composé d'1 élément arrondi de 30 cm, d'1 élément de 10 cm, d'1 élément de 20 cm et d'1 élément base de 80 cm de haut

30KG
DENSITÉ MOUSSE

Référence	Description	Prix € HT	Prix € HT
22270	150 x 80 x 140 cm	1 534,17	1 841



Réf. 22274

TABLE DE SAUT MOUSSE INCLINÉE

120 x 95 x 135 cm
constituée de 4 éléments superposables

Table de saut en mousse inclinée permettant de gagner en confiance lors de l'apprentissage des différents sauts. Grâce à ses 4 éléments superposables avec bavettes velcro, vous pouvez moduler la table de saut afin d'obtenir différentes hauteurs et inclinaisons, et notamment les hauteurs et angles réglementaires FIG (hauteurs utilisables en inclinaison réglementaire : 1,05 / 1,15 / 1,25 / 1,35 m.)

Référence	Description	Prix € HT	Prix € HT
22274	120 x 95 x 135 cm	1 105,00	1 326

Réf. 22250



Réf. 24260



CHEVAL

Composé d'1 élément arrondi de 19 cm, d'1 élément de 7 cm, d'1 élément de 14 cm, et d'1 élément base de 60 cm de haut

30KG
DENSITÉ MOUSSE

Référence	Description	Prix € HT	Prix € HT
24260	Cheval 105 x 55 x 100 cm	536,67	644

MAXI CHEVAL

Composé d'1 élément arrondi de 30 cm, de 2 éléments intermédiaires de 10 cm et 20 cm et d'1 élément base de 80 cm de haut

Référence	Description	Prix € HT	Prix € HT
22250	Maxi cheval 150 x 80 x 140 cm	980,00	1 176

TREMPLIN MOUSSE DYNAMIQUE

Composé de plusieurs couches de mousse néopène pour plus de dynamisme et de résistance, enveloppant une planche de bois pour plus de rigidité. Velcro en bout pour solidarisation à d'autres éléments.

Référence	Description	Prix € HT	Prix € HT
22100	Tremplin mousse dynamique 100 x 65 x 25 cm	195,83	235

TREMPLIN MOUSSE

Référence	Description	Prix € HT	Prix € HT
22105	Tremplin mousse 120 x 60 x 25 cm	154,17	185

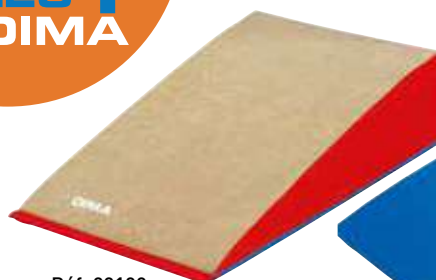

Réf. 22100

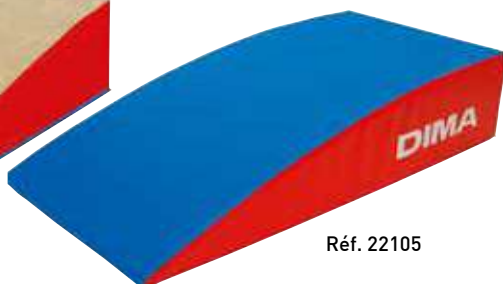

Réf. 22105

Réf. 22271



CHAMPIGNON MOUSSE

Hauteur totale 1M15
Composé de 4 éléments.
1 x 80/67.5 X 32.3 cm
1 x 67.5/55 X 32.3 cm
1 x 55/42.5 X 32.3 cm
1 x 42.5 X 18 cm

Référence	Prix €HT	Prix €HT
22271	579,17	695

POUTRE MOUSSE

Idéal pour l'initiation et l'entraînement.

Hauteur : 15 cm. Mousse dense.

Référence	Description	Prix €HT	Prix €HT
24030	Poutre Longueur : 3 m	189,17	227
24035	Poutre Longueur : 2 m	133,33	160
24032	Poutre Longueur : 2,50 m avec Velcro	180,83	217



- Dessus cuir synthétique antidérapant,
- Housse grain cuir,
- Dessous anti dérapant



Garantie 5 ans

Réf. 22200



Réf. 24250



PLINTH

Référence	Description	Prix €HT	Prix €HT
24250	Plinth 120 x 50 x 70 cm	293,33	352
22200	Maxi plinth n°6 170 x 70 x 100 cm	616,67	740

24KG DENSITÉ MOUSSE

Réf. 22320



Réf. 22321



PLINTH 3 & 4 ÉTAGES

Plinth 3 étages : Composé de 2 éléments de 40 cm de haut, 1 élément de 20 cm / Plinth 4 étages : Composé de 2 éléments de 40 cm de haut, 2 éléments de 20 cm

Prix €HT	Description	Prix €HT	Prix €HT
22321	3 étages 160 x 60 x 100 cm	521,67	626
22320	4 étages 160 x 60 x 120 cm	640,00	768

24KG DENSITÉ MOUSSE



MAXI PLINTH BICOLORE N°7

Composé de 2 éléments de 80 cm et 20 cm

Référence	Description	Prix €HT	Prix €HT
22210	170 x 70 x 100 cm	645,83	775

24KG DENSITÉ MOUSSE



MAXI PLINTH CUIR N°8

Composé de 2 éléments de 80 cm et 20 cm

Référence	Description	Prix €HT	Prix €HT
22215	170 x 70 x 100 cm	1 698,33	2 038

75KG DENSITÉ MOUSSE

24KG DENSITÉ MOUSSE

GYMNASTIQUE

CERTIFIÉS SELON LA NORME DE SÉCURITÉ NF EN-12503 ET LA NORME MOTRICITÉ NF S54-300

Garantie 5 ans

En mousse polyéthylène dense (35 kg/m³).

- Confectionnés dans une housse en Tergal 1000 deniers enduite PVC 650 grammes **dessus grain cuir et dessous antidérapant**,
- Classée Non Feu M2**, certifiée normes françaises et **sans phtalates**.
- Cette gamme de tapis est très polyvalente et particulièrement adaptée au milieu scolaire pour **un usage intensif en collectivité**.

sans PHTALATES

NON FEU M2

Certifié selon la norme
NF EN 12503
Certifié selon la norme

Certifié selon la norme
NF S54-300
Certifié selon la norme
Matériel Éducatif De Motricité



FABRIQUÉ PAR
DIMA



TAPIS EPS

Tapis de base par excellence, unicolore, existe en plusieurs dimensions et épaisseurs.

	Unité € HT	Unité € TTC		Unité € HT	Unité € TTC
23500	200 x 100 x 3 cm		23810	200 x 125 x 4 cm	
L'unité	110,83	133	L'unité	160,83	193
À partir de 3	105,00	126			
À partir de 5	97,50	117			
23510	200 x 100 x 4 cm		23815	200 x 125 x 5 cm	
L'unité	124,17	149	L'unité	164,17	197
À partir de 3	115,00	138			
À partir de 5	112,50	135			
23800	200 x 100 x 5 cm		23820	200 x 150 x 5 cm	
L'unité	134,17	161	L'unité	201,67	242
À partir de 3	127,50	153			
À partir de 5	120,00	144			



TAPIS EPS SOLIDAIRES

Les tapis se solidarisent par de larges bandes velcro de 5 cm cousues dans les coutures, sur tout le périmètre, permettant des assemblages indissociables pour constituer des surfaces de jeu ou de combat, des chemins gymniques...

	Unité € HT	Unité € TTC		Unité € HT	Unité € TTC
23580	200 x 100 x 3 cm		23610	200 x 125 x 5 cm	
L'unité	133,33	160	L'unité	195,00	234
À partir de 3	127,50	153			
À partir de 5	120,00	144			
23590	200 x 100 x 4 cm		23620	200 x 150 x 5 cm	
L'unité	139,17	167	L'unité	215,00	258
À partir de 3	128,33	154			
À partir de 5	122,50	147			
23600	200 x 100 x 5 cm		23630	300 x 100 x 5 cm	
L'unité	148,33	178	L'unité	230,83	277
À partir de 3	137,50	165			
À partir de 5	132,50	159			



TAPIS BICOLORES SOLIDAIRES EN BOUTS

Tapis avec bandes rouges en extérieur, permettant d'avoir des repères visuels lors des évolutions gymniques.

	Unité € HT	Unité € TTC		Unité € HT	Unité € TTC
23120	200 x 100 x 4 cm		23160	200 x 150 x 4 cm	
L'unité	133,33	160	L'unité	205,83	247
À partir de 3	120,00	144	À partir de 3	197,50	237
23150	200 x 100 x 5 cm		23170	200 x 150 x 5 cm	
L'unité	149,17	179	L'unité	223,33	268
À partir de 3	135,83	163			

TAPIS EPS COINS RENFORCÉS

Même fabrication que les tapis classiques, mais avec des coins renforcés façon sellier pour un usage intensif et des manipulations répétées.

	Unité € HT	Unité € TTC		Unité € HT	Unité € TTC
23700	200 x 100 x 4 cm		23710	200 x 100 x 5 cm	
L'unité	134,17	161	L'unité	149,17	179
À partir de 3	128,33	154	À partir de 3	135,00	162

TAPIS EPS SOLIDAIRES COINS RENFORCÉS

Même fabrication avec de larges bandes velcro en périmètre total permettant de créer des surfaces.

	Unité € HT	Unité € TTC		Unité € HT	Unité € TTC
23730	200 x 100 x 4 cm		23740	200 x 100 x 5 cm	
L'unité	146,67	176	L'unité	155,83	187
À partir de 3	133,33	160	À partir de 3	140,00	168

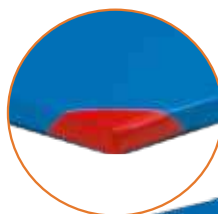

CHARIOT DE TRANSPORT HORIZONTAL

Plateau en bois, monté sur une solide armature métallique avec 4 roues à large bandage ne marquant pas les sols, dont deux omnidirectionnelles, deux roues caoutchouc de protection aux angles.

Référence	Description	Prix € HT	Prix € HT
22350	Chariot de transport tapis horizontal 200 x 100	440,83	529

CHARIOT DE TRANSPORT VERTICAL

Chariot très maniable : un axe et deux roues. Encombrement à vide : 100 x 50 cm.

Référence	Description	Prix € HT	Prix € HT
22352	Chariot de transport vertical pour tapis	226,67	272

CHARIOT DE TRANSPORT VERTICAL AVEC RAMBARDE

Chariot très maniable spécialement conçu pour les matelas et sautoirs, muni de 4 roulettes omnidirectionnelles dont deux avec système de blocage pour faciliter le chargement et le stockage. Barres de maintien de chaque côté (80 cm et 120 cm). Base de 200 x 70 cm. Encombrement : 200 x 75 x 1360 cm. Charge utile : 400 kg

Référence	Description	Prix € HT	Prix € HT
22353	Chariot de transport vertical avec rambardes de maintien	558,33	670



Réf. 22353



Réf. 22352



Réf. 22350

GYMNASTIQUE



SANS PHTALATES

NON FEU M2

LES+ DIMA

Munis de poignées de manutention cousues sur toute la largeur du chemin (ce qui permet un portage plus facile et évite le déchirement des poignées)

Garantie 5 ans

- Confectionnés dans une housse en Tergal 1000 deniers enduite PVC 650 grammes **dessus grain cuir et dessous antidérapant**,
- Classée **Non Feu M2**, certifiée normes françaises et **sans phtalates**.
- Conçus pour un **rangement rapide et facile** dans un minimum d'espace, les chemins et surfaces se replient très facilement, pour un **encombrement minimum**.
- Très polyvalente, cette gamme est spécialement conçue pour un **usage intensif en collectivité**.
- La qualité de nos coutures et notre savoir-faire** en terme de confection, permettent une surface plane et homogène.

CERTIFIÉS SELON LA NORME DE SÉCURITÉ NF EN-12503 ET LA NORME MOTRICITÉ NF S54-300,

En mousse polyéthylène dense dynamique.

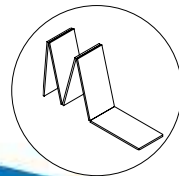
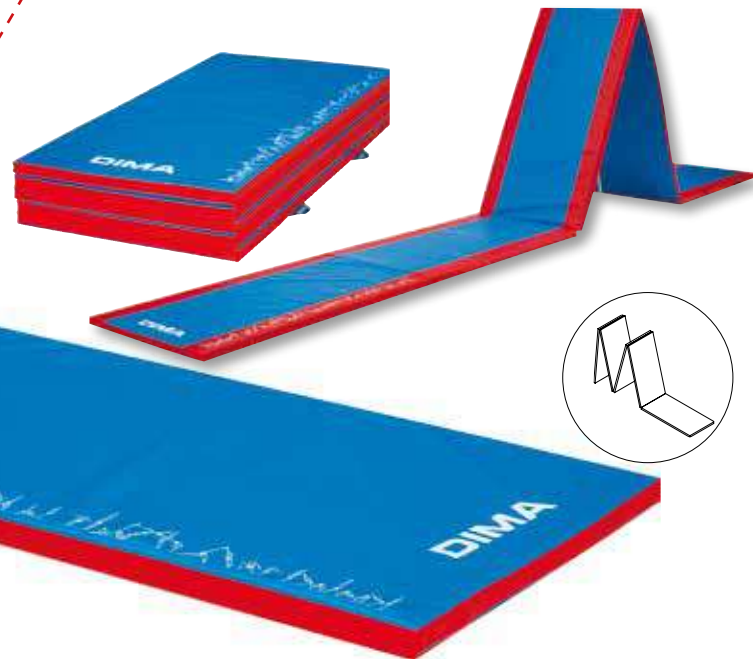
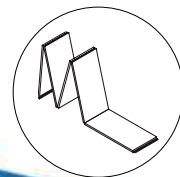

CHEMINS CLASSIQUES

Référence	Description	Prix € HT	Prix € TTC
22400	600 x 100 x 5 cm (repliable en 3 éléments dim replié : 200 x 100 x 15 cm)	465,83	559
22410	600 x 200 x 5 cm (repliable en 4 éléments dim replié : 200 x 150 x 20 cm)	854,17	1 025
22415	1000 x 100 x 5 cm (repliable en 5 éléments dim replié : 200 x 100 x 25 cm)	736,67	884
22420	1200 x 200 x 5 cm (repliable en 8 éléments dim replié : 200 x 150 x 40 cm)	1 698,33	2 038

CHEMINS CLASSIQUES ASSEMBLAGE EN BOUTS

Munis de larges bavettes velcro permettant de confectionner des pistes de travail

Référence	Description	Prix € HT	Prix € TTC
22360	600 x 100 x 5 cm (repliable en 3 éléments dim replié : 200 x 100 x 15 cm)	471,67	566
22330	600 x 200 x 5 cm (repliable en 4 éléments dim replié : 200 x 150 x 20 cm)	920,83	1 105
22310	1000 x 100 x 5 cm (repliable en 5 éléments dim replié : 200 x 100 x 25 cm)	785,00	942
22340	1200 x 200 x 5 cm (repliable en 8 éléments dim replié : 200 x 150 x 40 cm)	1 754,17	2 105

CHEMINS BICOLORES BANDES ROUGES

Chemins avec bandes rouges en extérieur, permettant d'avoir des repères visuels lors des évolutions gymniques. Munis de larges bavettes velcro en bout permettant de confectionner des pistes de travail.

Référence	Description	Prix € HT	Prix € TTC
23875	600 x 100 x 5 cm (repliable en 3 éléments dim replié : 200 x 100 x 15 cm)	479,17	575
23870	600 x 200 x 5 cm (repliable en 4 éléments dim replié : 200 x 150 x 20 cm)	918,33	1 102
23110	1000 x 100 x 5 cm (repliable en 5 éléments dim replié : 200 x 100 x 25 cm)	795,00	954
23880	1200 x 200 x 5 cm (repliable en 8 éléments dim replié : 200 x 150 x 40 cm)	1 785,83	2 143

CHEMINS CLASSIQUES ASSEMBLAGE PÉRIMÈTRE TOTAL

Référence	Description	Prix € HT	Prix € TTC
22285	600 x 100 x 5 cm (repliable en 3 éléments dim replié : 200 x 100 x 15 cm)	498,33	598
22290	600 x 200 x 5 cm (repliable en 4 éléments dim replié : 200 x 150 x 20 cm)	951,67	1 142
22295	1000 x 100 x 5 cm (repliable en 5 éléments dim replié : 200 x 100 x 25 cm)	831,67	998
22300	1200 x 200 x 5 cm (repliable en 8 éléments dim replié : 200 x 150 x 40 cm)	1 848,33	2 218

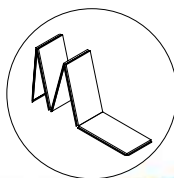

SURFACES D'ÉVOLUTION

Pliable par éléments de 50 cm

Ajout sur demande de larges bavettes velcro permettant de confectionner des espaces de travail type praticable

Référence	Description	Prix € HT	Prix € TTC
23903	150 x 200 x 4 cm (dim replié : 1 élément de 150 x 50 x 16 cm)	234,17	281
23913	200 x 200 x 4 cm (dim replié : 1 élément de 200 x 50 x 16 cm)	280,00	336
23916	300 x 250 x 4 cm (dim replié : 1 élément de 250 x 50 x 24 cm)	513,33	616
23750	300 x 300 x 4 cm (dim replié : 1 élément de 300 x 50 x 24 cm)	605,00	726
23751	400 x 400 x 4 cm (dim replié : 2 éléments de 200 x 50 x 32 cm)	1 118,33	1 342
23917	400 x 250 x 4 cm (dim replié : 1 élément de 250 x 50 x 32 cm)	663,33	796
23752	500 x 500 x 4 cm (dim replié : 2 éléments de 250 x 50 x 40 cm)	1 749,17	2 099
23918	500 x 250 x 4 cm (dim replié : 1 élément de 250 x 50 x 40 cm)	846,67	1 016
23753	600 x 600 x 4 cm (dim replié : 2 éléments de 300 x 50 x 48 cm)	2 454,17	2 945
23919	600 x 250 x 4 cm (dim replié : 1 élément de 250 x 50 x 48 cm)	1 030,00	1 236
23754	800 x 800 x 4 cm (dim replié : 3 éléments de 266 x 50 x 64 cm)	4 570,00	5 484

SURFACES D'ÉVOLUTION
COULEUR SUR NOTRE
CATALOGUE DIMAKID
PAGES 22-23

ET SUR
NOTRE SITE
www.dimasport.fr



PISTES ENROULABLES

Idéal pour réaliser des surfaces d'évolution polyvalentes ou des praticables d'entraînement.

En mousse polyéthylène dynamique et ultra légère recouverte de moquette. Dessous antidérapant. Solidarisation possible par bandes velcro, crochet largeur 10 cm (en option). Épaisseur 35 mm.

Référence	Description	Prix € HT	Prix € TTC
23850	600 x 200 cm	640,00	768
23851	1200 x 200 cm	1 340,00	1 608
23852	1400 x 200 cm	1 500,00	1 800
23853	Bande velcro 25 m linéaire	52,50	63
13190	Enrouleur de moquette avec mandrin	1 089,17	1 307
13195	Chariot de transport piste enroulable 210 x 68 x 53 cm	598,33	718

CHEMIN À ENCOMBREMENT RÉDUIT

Spécialement conçu pour limiter l'encombrement, ce tapis évolutif repliable vous offre une grande souplesse d'utilisation. Entièrement repliable par bandes de 50 cm de large, son encombrement de rangement est très réduit. Sa grande largeur et son fond antidérapant permettent de créer de larges surfaces de travail en vous apportant plus de sécurité. Pour une meilleure sécurité, ses extrémités sont délimitées par des bandes rouges.

Référence	Description	Prix € HT	Prix € TTC
23760	1000 x 100 x 5 cm (dim repliée : 100 x 50 x 100 cm)	916,67	1 100
23761	1200 x 200 x 5 cm (dim repliée : 200 x 50 x 60 cm)	1 770,83	2 125

GYMNASTIQUE

■ Certifié selon la norme de sécurité NF EN-12503.

■ En mousse polyuréthane noble absorbante housée dans un tissu Tergal 1000 deniers classé Non Feu M2.

■ Dessus grain cuir, dessous antidérapant avec une **bande grille de décompression sur tout le périmètre** du matelas pour un meilleur échappement de l'air et donc un meilleur amortissement et un retour en bâche PVC 650 gr.

■ Housse amovible avec fermeture à glissière sur 3 côtés.

Des poignées de manutention **indéchirables** cousues 8 piqûres, dans l'épaisseur du matelas, permettent de transporter facilement le matelas.



Le matelas de sécurité par excellence. Il est spécialement conçu pour une utilisation intensive.

Garantie 5 ans

Mousses de remplacement pour matelas de gym sur demande 01 64 40 05 70 ou info@dimasport.fr

MATELAS DE SÉCURITÉ DIMAGYM

Épaisseur 10 cm, 4 poignées de manutention indéchirables

Référence	Description	Prix € HT	Prix € TTC
23000	200 x 120 x 10 cm	215,83	259
25190	200 x 140 x 10 cm	240,00	288
25200	200 x 150 x 10 cm	245,00	294
25220	240 x 200 x 10 cm	360,00	432

Épaisseur 20 cm, 4 poignées de manutention indéchirables (Réf. 23020, 23025). 8 poignées de manutention indéchirables (Réf. 23030, 23040, 23050, 23060, 23070).

Référence	Description	Prix € HT	Prix € TTC
23020	200 x 120 x 20 cm	293,33	352
23025	200 x 150 x 20 cm	356,67	428
23030	240 x 200 x 20 cm	495,83	595
23040	250 x 200 x 20 cm	534,17	641
23050	300 x 200 x 20 cm	626,67	752
23060	360 x 200 x 20 cm	790,00	948
23070	400 x 200 x 20 cm	831,67	998

Épaisseur 30 cm, 8 poignées de manutention indéchirables

Référence	Description	Prix € HT	Prix € TTC
15955	300 x 200 x 30 cm	840,00	1 008

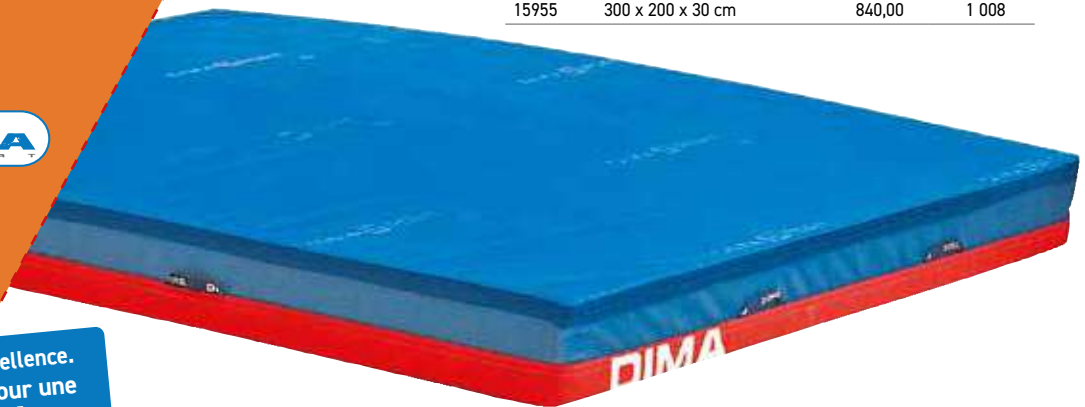

LES HOUSES DE REMPLACEMENT DIMAGYM

Référence	Description	Prix € HT	Prix € TTC
23280	200 x 120 x 10 cm	116,67	140
23275	200 x 140 x 10 cm	137,50	165
23260	200 x 150 x 10 cm	145,83	175
23270	240 x 200 x 10 cm	218,33	262
23285	200 x 120 x 20 cm	140,00	168
23265	200 x 150 x 20 cm	159,17	191
23300	240 x 200 x 20 cm	231,67	278
23310	250 x 200 x 20 cm	245,83	295
23320	300 x 200 x 20 cm	278,33	334
23325	360 x 200 x 20 cm	332,50	399
23330	400 x 200 x 20 cm	380,00	456
23323	300 x 200 x 30 cm	297,50	357



DIMA FABRIQUE À VOS DIMENSIONS N'HÉSITEZ PAS À NOUS CONSULTER

TÉL. 01 64 40 05 70
OU info@dimasport.fr



DIMAVISUEL BICOLORE SOLIDAIRE VELCRO

Fabrication élaborée pour ce matelas de réception avec repères visuels rouges de sécurité lors des évolutions gymniques.

Munis de bandes velcro de 10 cm de large sur le dessus et sur le dessous pour une parfaite solidarisation de plusieurs matelas et une grande stabilité.

Référence	Description	Prix € HT	Prix € TTC
23100	240 x 200 x 20 cm	583,33	700
25110	300 x 200 x 20 cm	710,83	853
25120	400 x 200 x 20 cm	808,33	970

HOUSES DE REMPLACEMENT DIMAVISUEL SOLIDAIRE VELCRO

Référence	Description	Prix € HT	Prix € TTC
23101	Housse 240 x 200 x 20 cm	306,67	368
25111	Housse 300 x 200 x 20 cm	343,33	412
25121	Housse 400 x 200 x 20 cm	439,17	527

Matelas double usage : un côté souple pour l'entraînement et un côté ferme pour la compétition et les réceptions stabilisées

MATELAS DOUBLE DENSITÉ, SPÉCIAL SORTIE D'APPAREIL RÉVERSIBLE POIGNÉE

Composition : 17 cm de mousse polyuréthane noble (24 kg/m³) recouverte d'une plaque de 3 cm (30 kg /m³) de mousse polyéthylène très ferme, housée dans un tissu grain cuir (recto-verso) en Tergal 1000 deniers traité Non Feu M2 avec une grille de décompression sur tout le périmètre pour un meilleur échappement de l'air et donc un meilleur amortissement. Housse amovible avec système de fermeture à glissière sur 3 côtés. Poignées de manutention indéchirables cousues 8 piqûres dans l'épaisseur du matelas permettent de transporter facilement le matelas. CETTE GAMME EST SPÉCIALEMENT CONÇUE POUR UN USAGE INTENSIF EN COLLECTIVITÉ ET EN CLUB.

MATELAS DOUBLE DENSITÉ RÉVERSIBLE

Référence	Description	Prix € HT	Prix € TTC
26214	240 x 200 x 20 cm	635,00	762
26215	300 x 200 x 20 cm	750,00	900
26203	400 x 200 x 20 cm	900,00	1 080

MATELAS DOUBLE DENSITÉ RÉVERSIBLE SOLIDAIRE EN BOUT

Munis de larges bavettes velcro (cousues sur la largeur) permettant de confectionner la surface de sécurité adéquate.

Référence	Description	Prix € HT	Prix € TTC
26204	100 x 200 x 20 cm velcro	293,33	352
26205	200 x 200 x 20 cm velcro	570,00	684
26216	240 x 200 x 20 cm velcro	695,83	835
26217	300 x 200 x 20 cm velcro	870,00	1 044
26218	400 x 200 x 20 cm velcro	1 017,50	1 221

Housses de remplacement à vos mesures sur demande
01 64 40 05 70 ou info@dimasport.fr



MATELAS DOUBLE DENSITÉ RÉVERSIBLE SOLIDAIRE TOTAL

Munis de larges bavettes velcro (cousues sur la longueur et la largeur) pour plus d'opportunités

Référence	Description	Prix € HT	Prix € TTC
26280	240 x 200 x 20 cm velcro (l/L)	728,33	874
26285	300 x 200 x 20 cm velcro (l/L)	860,00	1 032

MATELAS DE SÉCURITÉ SORTIE DE TRAMPOLINE

Matelas de 200X300X20 cm avec module amovible biseauté de 40 cm (300X40X20/0 cm) qui s'ajoute et se retire facilement grâce à un système de bande velcro en fonction de votre utilisation. (Bande velcro doux de 10 cm sur la tranche et le bord du côté de 300 cm).



Référence	Description	Prix € HT	Prix € TTC
50064	240 x 300 x 20 cm	1 256,67	1 508

GYMNASTIQUE



FABRIQUÉ
DANS NOTRE USINE DE
SEINE-ET-MARNE

Composition :

- Mousse polyuréthane noble housée dans un tissu Tergal 1000 deniers classé Non Feu M2.
- Dessus grain cuir et dessous antidérapant et une grille de décompression sur tout le périmètre du matelas pour un meilleur échappement de l'air et donc un meilleur amortissement. Système de fermeture glissière sur 3 côtés.
- Poignées de manutention indéchirables cousues 8 piqûres **dans l'épaisseur du matelas** permettent de transporter PLUS facilement le matelas.

Ces modèles sont spécialement conçus pour une utilisation intensive en collectivités
Certifiés selon la norme de sécurité NF EN-12503.

Garantie 5 ans



LES MATELAS REPLIABLES
Matelas de sécurité repliable sans aucune séparation pour un encombrement réduit, se transporte et se range aisément (tient adossé à un mur). Assemblage indéchirable des éléments du tapis monté sur sangle type ceinture de sécurité.



MATELAS REPLIABLE EN 2 PARTIES

Référence	Description	Prix € HT	Prix € TTC
23197	200 x 100 x 10 cm (replié 100 x 100 x 20 cm)	230,00	276
23198	240 x 200 x 20 cm (replié 120 x 200 x 40 cm)	571,67	686
23199	400 x 200 x 20 cm (replié 200 x 200 x 40 cm)	838,33	1 006

Housses de remplacement sur demande
01 64 40 05 70 ou info@dimasport.fr



MATELAS REPLIABLE EN 3 PARTIES

Référence	Description	Prix € HT	Prix € TTC
23250	300 x 200 x 20 cm (replié 150 x 200 x 40 cm)	810,83	973
23200	400 x 200 x 20 cm (replié 200 x 200 x 40 cm)	900,00	1 080
23210	500 x 200 x 20 cm (replié 250 x 200 x 40 cm)	1 135,00	1 362

Housses de remplacement sur demande
01 64 40 05 70 ou info@dimasport.fr



MONOBLOCS

Polyvalents, ces éléments sont juxtaposables grâce à des systèmes de sangles velcro permettant de constituer des surfaces de réception sécurisantes.

Multi utilisation : sous un agrès, une sortie d'appareil, en réception d'un mini trampoline ou solidarisés pour réaliser un sautoir hauteur.

Référence	Description	Prix € HT	Prix € TTC
15900	200 x 100 x 40 cm	383,33	460
15905	200 x 100 x 50 cm	430,00	516
15910	250 x 120 x 50 cm	577,50	693
15920	250 x 150 x 50 cm	799,17	959



HOUSSE DE REMPLACEMENT POUR MONOBLOC

Référence	Description	Prix € HT	Prix € TTC
16000	200 x 100 x 40 cm	165,83	199
16005	200 x 100 x 50 cm	174,17	209
16010	250 x 120 x 50 cm	220,00	264
16020	250 x 150 x 50 cm	270,00	324



CHARIOT DE TRANSPORT HORIZONTAL POUR MATELAS ET SAUTOIR

Le plateau en bois vernis est monté sur une solide armature métallique avec 4 roues à larges bandages ne marquant pas les sols, dont deux omnidirectionnelles.

Charge utile : 600 kg

Référence	Description	Prix € HT	Prix € TTC
22351	250 x 122 cm	517,50	621

MINI TRAMPOLINE

Cadre en acier tubulaire de 113 x 113 cm. Inclinaison réglable. Patins antidérapants. Toile nylon précontraint tressé 60 x 60 cm. Protection mousse du cadre. Roulettes de déplacement intégrées.

Référence	Description	Prix € HT	Prix € TTC
16230	Mini trampoline sandow	575,00	690
16235	Mini trampoline ressorts	638,33	766



PIÈCES DÉTACHÉES :

Référence	Description	Prix € HT	Prix € TTC
16230020	Protection	128,33	154
16230025	Jeu de 32 ressorts	154,17	185
16230030	Toile 60 x 60 cm	95,00	114
16230040	Sandow - le jeu	60,00	72

Réf. 16230



Réf. 16235



GYMNASTIQUE



PISTE ACROBATIQUE GONFLABLE

Les pistes gonflables proposent de nombreux avantages : Faciles à transporter et à ranger grâce à un poids réduit et un encombrement minimal, gonflage rapide, utilisables à tous les âges et à tous les niveaux de pratique, modulables à l'infini, silencieuses et surtout très bienveillantes pour le corps.

Livrée avec un sac de transport et une pompe OV10 offerte.

Référence	Description	Épaisseur
10106020	Piste gonflable 600 x 200 cm	10 cm
10101020	Piste gonflable 1000 x 200 cm	10 cm
10206020	Piste gonflable 600 x 200 cm	20 cm
10210020	Piste gonflable 1000 x 200 cm	20 cm
10306020	Piste gonflable 600 x 200 cm	30 cm
10310020	Piste gonflable 1000 x 200 cm	30 cm



PRATICABLE GONFLABLE

Le sol acrobatique est le premier produit gonflable spécialement conçu pour l'acrobatie type freestyle et le free running. La surface épaisse et large génère un rebond sans pareil et est idéale pour pratiquer les mouvements et apprendre de nouvelles figures aussi bien pour les débutants que les profils plus avancés.

Livré avec un sac de transport et un gonfleur Hikoki.

Référence	Description	Épaisseur
10306040	Sol acrobatique gonflable 6 x 4 m	30 cm
10308040	Sol acrobatique gonflable 8 x 4 m	30 cm
10206040	Sol acrobatique gonflable 6 x 4 m	20 cm
10208040	Sol acrobatique gonflable 6 x 4 m	20 cm



TREMPLIN GONFLABLE

Ce tremplin gonflable est léger et dynamique pour permettre de s'amuser en toute facilité. Bienveillant pour le corps, la pression du module s'ajuste selon votre utilisation. **Pompe à pied incluse.**

Référence	Description
15700002	Tremplin gonflable 100 x 60 x 20 cm BLEU
15710002	Tremplin gonflable 100 x 60 x 20 cm ROSE
15700001	Tremplin gonflable 100 x 60 x 10 cm BLEU
15710001	Tremplin gonflable 100 x 60 x 10 cm ROSE

Tous nos équipements acrobatiques gonflables et leurs tarifs sont disponibles sur www.dimasport.fr

POUTRE GONFLABLE

Idéale pour l'apprentissage, cette poutre de gymnastique gonflable va permettre d'oser la difficulté sans appréhension du risque de blessures. Grâce à la ligne centrale de 10 cm de large et de 2,5 mm d'épaisseur, les gymnastes sentent le bord de la taille de la poutre réelle ce qui permet de se concentrer sur l'atterrissage et d'avoir une juste impression.

Pompe à pied incluse.

Référence	Description	Épaisseur
15400003	Poutre 300 x 40 x 10 cm	10 cm
15400005	Poutre 500 x 40 x 10 cm	20 cm





ROULEAU GONFLABLE

Les rouleaux gonflables sont conçus pour aider les gymnastes à exécuter les flips avant et arrière. Les gymnastes plus avancés l'utilisent également pour travailler leur rebond et leur équilibre. Ces rouleaux à gonfler offrent également de nombreuses options de jeu pour les tout-petits. Les trois tailles disponibles conviennent aux gymnastes de petite, moyenne et grande taille. **À gonfler avec un gonfleur OV10 non inclus.**

Référence	Description
1510060	Rouleau gonflable 60 x 120 cm BLEU
1510075	Rouleau gonflable 75 x 120 cm JAUNE
1511075	Rouleau gonflable 90 x 120 cm ROUGE
1510065	Stabilisateur pour rouleau gonflable

MINI TRAMPOLINE GONFLABLE

Les mini trampolines gonflables sont une des versions rondes des pistes gonflables. Les mini trampolines sont doux et dynamiques, ils motivent les enfants à bouger et à sauter librement !

Référence	Description
1577070	Mini trampoline gonflable - Diamètre 70 x 10 cm
1577100	Mini trampoline gonflable - Diamètre 100 x 20 cm
1577140	Mini trampoline gonflable - Diamètre 140 x 30 cm
1577200	Lot de 3 mini trampolines gonflables avec pompe à pied



GONFLEURS

Les gonfleurs électriques à débit élevé sont idéaux pour gonfler les équipements de cette gamme en un temps record !

Référence	Description	Équipements adaptés
15400020	Gonfleur HIKOKI	Pistes et praticables gonflables
15400010	Gonfleur OV10	Poutres et rouleaux gonflables
15400015	Gonfleur à pied	Piste, poutre, rouleau, tremplin gonflables
15400030	Manomètre	

Tous nos équipements acrobatiques gonflables et leurs tarifs sont disponibles sur www.dimasport.fr



« L'AMORTI ULTIME ET LE CONFORT OPTIMAL »

Découvrez notre nouvelle gamme de tapis, matelas et fosses mobiles avec dessus **en tissu jersey traité non feu M1**, extensible et très résistant pour une réception tout en douceur.

MATELAS ADDITIONNEL JERSEY

Offre un confort optimal, peut être utilisé en sur-tapis pour augmenter le confort et la qualité d'absorption des chocs à l'atterrissage.

Référence	Description	Mousse	Prix € HT	Prix € TTC
21191	200 x 140 x 10 cm	28KG/M3	410,00	492
23026	200 x 150 x 20 cm	21KG/M3	545,00	654
23031	240 x 200 x 20 cm	21KG/M3	745,83	895
15957	300 x 200 x 30 cm	21KG/M3	1 283,33	1 540



TAPIS MULTI USAGE

Tapis de protection en mousse souple avec une forte capacité d'absorption des chocs. Disposez ce tapis sur les agrès poutre ou barre pour offrir une protection fine mais efficace.

Référence	Description	Prix € HT	Prix € TTC
21663	150x100x1.5cm	245,83	295

MONOBLOC JUXTAPOSABLE JERSEY

Monobloc souple en mousse polyuréthane noble recouverte d'un dessus en jersey extensible pour des chutes sécurisées. Système de boucles et sangles pour solidification de plusieurs matelas.

Référence	Description	Prix € HT	Prix € TTC
15906	200 X 100 X 50 cm	600,83	721
15921	250 X 150 X 50 cm	1 000,00	1 200



FOSSE MOBILE - CONCEPTION AEROMOUSSE

Fosse de réception mobile avec une capacité d'absorption des chocs optimale. Dessus extensible en jersey et conception en Aëromousse - construit par assemblage de plaques et bandes de mousse polyuréthane grande qualité, de portances différentes permettant des réceptions sécurisées et progressives quels que soient le poids de l'acrobate et la hauteur de chute.

Référence	Description	Prix € HT	Prix € TTC
15926	200 x 150 x 65 cm	1 258,33	1 510
15925	350 x 200 x 65 cm	2 511,67	3 014

Découvrez notre nouvelle gamme Parkour, idéale pour créer et animer la passion du sport chez les jeunes générations en recherche de liberté et de mouvement !

Obstacles démontables en acier



Réf. PKR01010



Réf. PKR01030



Réf. PKR01047

Référence	Description	Dimensions	Prix € HT	Prix € TTC
PKR01010	Barrière	170 X 80 cm	295,00	354
PKR01030	Double barrière	170 X 150 X 125 cm	464,17	557
PKR01047	Double barre et Bloc	150 X 160 X 170 cm 150 X 90 X 45 cm	1 824,17	2 189

Modules haute fermeté 40



Réf. PKR02010

Référence	Description	Dimensions	Prix € HT	Prix € TTC
PKR02035	Mur en plans inclinés	150 x 100 x 200 cm (200x100x60/15 cm - 200x100x90/15cm)	1 611,67	1 934
PKR02010	Mur 4 étages	200 x 130 x 180 cm (150x130/95x50cm - 150x95/65x50cm - 150x65/30x50cm - 150x30x30cm)	1 795,00	2 154



Découvrez la gamme Cubesport[®], des éléments modulaires pour une mise en place rapide et sécurisée, des nouvelles possibilités de mouvement et une adaptabilité à tous les niveaux de pratique
Retrouvez les produits sur dimasport.fr ou contactez nous pour plus d'informations.



FABRIQUÉ PAR DIMA
FABRIQUÉ
 DANS NOTRE USINE DE
 SEINE-ET-MARNE



Pieds
repliables



Cliquet
et poignées
de serrage



Roulements

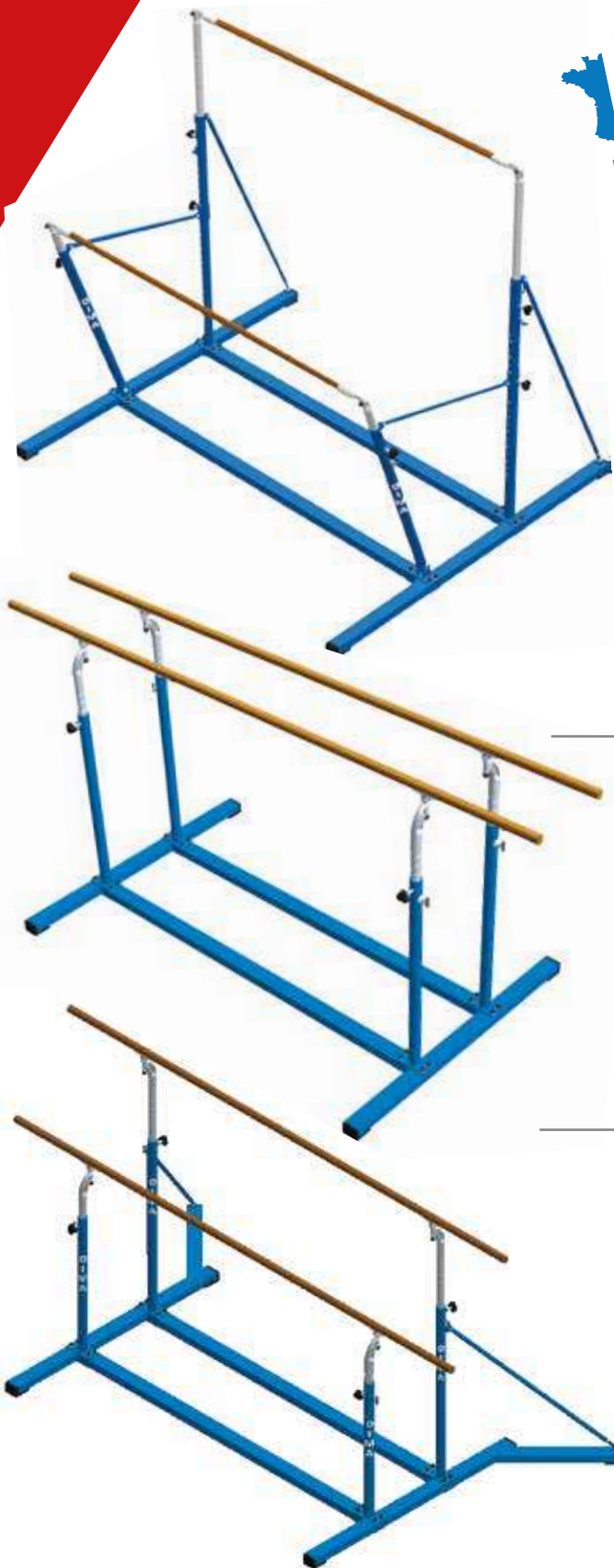

BARRES ASYMÉTRIQUES ENTRAÎNEMENT SUR EMBASES

Réglage facile de l'écartement des porte-mains (0.50 à 1.40 m) et de la hauteur par tubes coulissants décollés avec cliquets et poignées de serrage (porte-mains bas de 140 à 165 cm, porte main haut de 190 à 240 cm). (avec ressorts compensateurs pour une sécurité totale). Porte-mains en fibre de verre recouvert de bois.

Renforcement du montant supérieur par tirants pour une sécurité maximale.

Référence	Description	Prix € HT	Prix € TTC
24161	Avec embase fixe	2 890,83	3 469
24166	Avec embase fixe et roulements	3 150,83	3 781
24168	Avec embase repliable et roulements	3 499,17	4 199

(Lestage supplémentaire pour embase sur demande)

BARRES PARALLÈLES ENTRAÎNEMENT SUR EMBASES

Sur embase lourde et stable, portes-main en bois multi-plis de 350 cm, écartement réglable de 33 à 65 cm. Hauteur réglable de 140 à 210 cm par cliquets et poignées de serrage avec ressorts compensateurs pour une sécurité totale. Patins antidérapants. Pièces en fonderie aluminium.

Référence	Description	Prix € HT	Prix € TTC
24151	Avec embase fixe	2 429,17	2 915
24153	Avec embase fixe et roulements	2 718,33	3 262
24156	Avec pieds repliables et roulements (Lestage supplémentaire pour embase sur demande)	2 850,00	3 420

BARRES MIXTES SUR EMBASES

Barres permettant une double utilisation : asymétriques ou parallèles.

Réglage de la barre haute de 150 à 235 cm, réglage de la barre basse de 130 à 185 cm avec ressorts compensateurs pour une sécurité totale. Écartement des portes-mains de 39 à 65 cm.

Référence	Description	Prix € HT	Prix € TTC
24171	Avec embase fixe	2 749,17	3 299
24172	Avec embase fixe et roulements	3 033,33	3 640
24176	Avec pieds repliables et roulements	3 280,83	3 937

ACCESSOIRES POUR AGRÈS

Référence	Description	Prix € HT	Prix € TTC
20020	Chariots de transport pour agrès (la paire)	381,67	458
ROULPARA	Roulements pour barres parallèles et mixtes (la paire)	279,17	335
ROULASY	Roulements pour barres asymétriques (la paire)	288,33	346
24164	Porte-mains pour barres asymétriques (l'unité)	407,50	489
24152	Porte-mains 350 cm pour barres parallèles et mixtes (l'unité)	360,83	433

ROULASY/ROULPARA



Réf. 20020



BARRES AVEC MATELAS INTÉGRÉ

Idéal pour l'installation et le rangement rapide d'un plateau.

Matelas **Certifié selon la norme de sécurité NF EN-12503** adaptable sur les barres Dima, avec découpes adaptées au piétement. **Se replie et se fixe sur les barres par larges bavettes velcro.**

En mousse polyuréthane 21 kg/m³, housé dans un tissu tergal 1000 deniers, dessus grain cuir et dessous antidérapant, sans phtalates. Système de fermeture 3 cotés, **8 poignées de manutention.**

Pour une logique d'utilisation, **il est nécessaire d'utiliser le matelas repliable sur une barre avec roulements intégrés.**

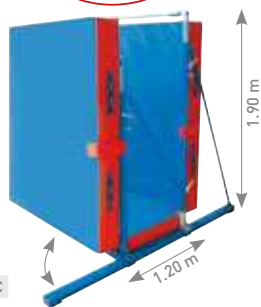
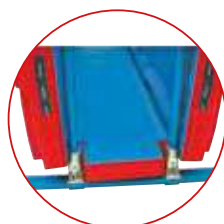

BARRES ASYMÉTRIQUES ENTRAÎNEMENT SUR EMBASES AVEC MATELAS INTÉGRÉ

Dim du matelas 420 x 240 x 20 cm

Référence	Description	Prix € HT	Prix € TTC
24195	Ensemble complet matelas + barres asymétriques avec roulements	4 681,67	5 618
24196	Ensemble complet matelas + barres asymétriques avec roulements et pieds repliables.	5 029,17	6 035
24169	Matelas repliable seul pour barres asymétriques 420 x 240 x 20 cm	1 588,33	1 906

BARRES PARALLÈLES ENTRAÎNEMENT SUR EMBASES AVEC MATELAS INTÉGRÉ

Dim du matelas 450 x 250 x 20 cm

Référence	Description	Prix € HT	Prix € TTC
24185	Ensemble complet matelas + barres parallèles avec roulements	4 274,17	5 129
24186	Ensemble complet matelas + barres parallèles avec roulements et pieds repliables	4 404,17	5 285



BARRES MIXTES SUR EMBASES AVEC MATELAS INTÉGRÉ

Dim du matelas 450 x 250 x 20cm

Référence	Description	Prix € HT	Prix € TTC
24190	Ensemble complet matelas + barres mixtes avec roulements	4 615,00	5 538
24191	Ensemble complet matelas + barres mixtes avec roulements et pieds repliables	4 863,33	5 836
24157	Matelas repliable seul pour barres mixtes 420 x 250 x 20 cm	1 646,67	1 976



BARRE PIROUETTE

Barre d'entraînement de gymnastique à poser au sol. Idéale pour l'apprentissage du maintien à l'équilibre et de valse.

Référence	Description	Prix € HT	Prix € TTC
20206	125 x 25 cm	135	162
20205	225 x 25 cm	165,83	199



GYMNASTIQUE



FABRIQUÉ PAR
DIMA

Garantie 5 ans

POUTRE EPS

Corps en profilé aluminium indéformable de 5 mm d'épaisseur pour une meilleure rigidité. Surface de réception protégée par 5 mm de mousse pour éviter les microtraumatismes, recouverte d'un cuir synthétique spécial antidérapant. Réglage facile des hauteurs de 90 à 140 cm avec double système de sécurité : poignées de serrage et cliquets de blocage. Pieds électrozingués et stables munis de patins antidérapants ne marquant pas les sols.

Référence	Description	Prix € HT	Prix € TTC
21625	Longueur : 5 mètres Hauteur réglable : 90 à 140 cm	1 300,83	1 561

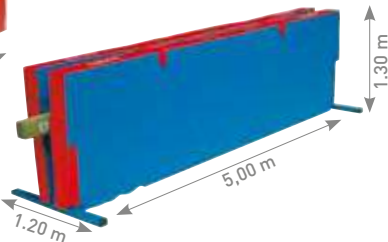

POUTRE EPS AVEC MATELAS INTÉGRÉ

Adapté tant au niveau de la pratique sportive que de l'ergonomie, cet ensemble complet est facile à mettre en place et à ranger dans un espace réduit.

Le matelas **Certifié selon la norme de sécurité NF EN-12503** avec découpes est adapté au piétement de la poutre Dima. En mousse polyuréthane noble housée dans un tissu Tergal 1000 deniers classé Non Feu M2. Dessus grain cuir et dessous antidérapant. Housse sans phtalates amovible avec système de fermeture à glissière sur 3 côtés. **Muni de larges pattes velcro pour fixation aisée en position repliée.**

8 poignées de manutention indéchirables cousues 8 piqûres permettent de transporter facilement le matelas. Dimension du matelas : 500 x 260 x 20 cm

Référence	Description	Prix € HT	Prix € TTC
24180	Ensemble complet poutre EPS + chariots de déplacement + matelas	3 145,83	3 775
21627	Matelas repliable pour poutre EPS 500 x 260 x 20 cm	1 890,00	2 268



Réf. 20020

Réf. 21622

Réf. 21623

Réf. 21660

ACCESSOIRES POUTRE

Référence	Description	Prix € HT	Prix € TTC
20020	Transporteur pour agrès (la paire)	381,67	458
21622	Chariot de déplacement (la paire)	250,00	300
21623	2 roulettes de déplacement	53,33	64
21660	Protection cuir synthétique L. 2.50 m	260,00	312
21661	Protection PVC L. 2.50 m	130,00	156
21550	Revêtement de poutre cuir synthétique L. 5 m	181,67	218



BARRE FIXE SUISSE À SCELLER

Montants en acier peint rond de 90 mm de diamètre. Les poteaux sont bloqués dans les fourreaux par un serrage manuel. Porte-mains en acier inoxydable diamètre 28 mm réglable de 0.60 à 2.50 m par collier avec goupilles (8 crans tous les 20 cm en partie basse et 5 crans tous les 10 cm en partie haute). Entraxe des poteaux : 2.40 m.

Référence	Description	Prix € HT	Prix € TTC
70085	Barres fixes suisses à sceller (Modèle 1 place)	1 019,17	1 223
70086	Barres fixes suisses à sceller (Modèle 2 places)	1 611,67	1 934
70087	Barres fixes suisses à sceller (Modèle 3 places)	2 288,33	2 746

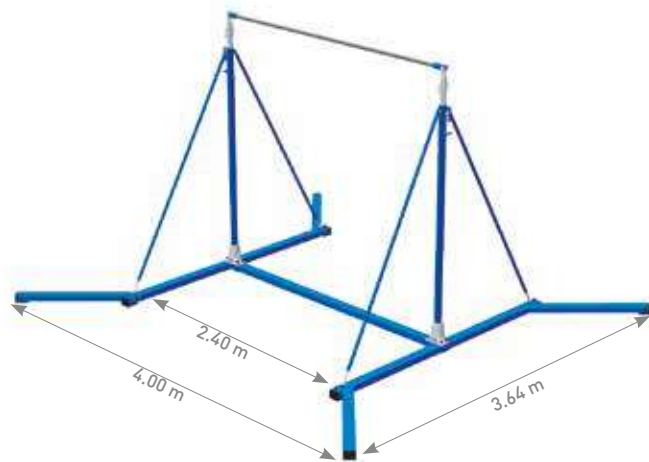

BARRE FIXE UNSS

Barre fixe sans encrages à poser, montée sur embases lourdes munies d'écarteurs de sécurité avec lestage incorporé. Réglage de la hauteur de la barre de 215 à 285 cm tous les 5 cm. Barre souple en acier traité. Double système de blocage de la barre : poignée de serrage et cliquet de sécurité. Embases munies de patins antidérapants ne marquant pas les sols.

Référence	Description	Prix € HT	Prix € TTC
20161	Barre fixe UNSS Encombrement au sol : 4.00 x 3.64 m	2 770,00	3 324

POUTRE MOUSSE

Éducative et sécurisante, la poutre mousse est idéale pour l'initiation et l'apprentissage de nouveaux mouvements.

En mousse dense polyéthylène housée dans un tissu Tergal 1000 deniers contact grain cuir traité Non Feu M2. Dessus cuir spécial synthétique et dessous tous deux antidérapants. **Largeur base 30 cm / Largeur poutre 10 cm - Hauteur : 15 cm**

Référence	Description	Prix € HT	Prix € TTC
24030	Poutre Longueur : 3 m	189,17	227
24035	Poutre Longueur : 2 m	133,33	160
24032	Poutre Longueur : 2,50 m avec Velcro	180,83	217



TAPIS POUTRE

Tapis de gymnastique pédagogique imaginé pour l'apprentissage de la roue

Référence	Description	Prix € HT	Prix € TTC
K0013105	200x50x4cm	116,67	140



POUTRE BASSE

Destinée aux clubs et aux écoles, cette poutre est idéale pour l'initiation.

Corps en profilé aluminium indéformable de 5 mm d'épaisseur pour une meilleure rigidité. Surface de réception protégée par 5 mm de mousse pour éviter les microtraumatismes et recouverte de tissu Tergal 1000 deniers aspect grain cuir classé Non Feu M2. Pieds munis de patins antidérapants ne marquant pas les sols. **Hauteur fixe de 30 cm**

Référence	Description	Prix € HT	Prix € TTC
21640	Poutre basse longueur 360 cm	592,50	711
21650	Poutre basse longueur 500 cm	821,67	986

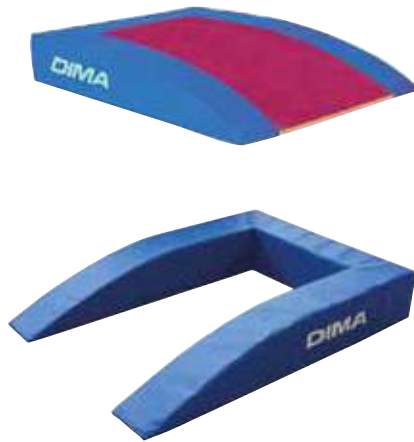

PROTECTION EN MOUSSE POUR TREMPLIN

Référence	Description	Prix € HT	Prix € TTC
22110	140x100x22cm	225,00	270



TREMPLIN ENTRAÎNEMENT

Idéal pour un usage scolaire et en club.

Dimensions (L x l x h) : 120 x 60 x 15 cm
Composé de bois multi-plis, dessus moquette. Ce tremplin est très robuste et permet un usage régulier en collectivités.

Référence	Description	Prix € HT	Prix € TTC
22101	Tremplin entraînement	374,17	449



Réf. 22326



Réf. 22325

PLINTH BOIS

Idéal pour un usage scolaire et en club.

Composé de bois lamellé collé, l'élément du dessus est rembourré avec un dessus grain cuir. Le déplacement est simplifié grâce à des roulements intégrés et escamotables pour une sécurité totale. Ce plinth est très robuste et permet un usage très régulier en collectivités.

Référence	Description	Prix € HT	Prix € TTC
22326	Plinth bois oblique avec roulements (L.140 x l.75/40 x h.110 cm) (4 éléments de 20 cm + 1 élément de 30 cm)	971,67	1 166
22325	Plinth bois droit avec roulements (L.150 x l.50 x h.110cm) (4 éléments de 20 cm et 2 éléments de 10 cm)	971,67	1 166



TREMPLIN COMPÉTITION

Tremplin idéal pour un usage en compétition ainsi qu'en milieu scolaire et club.

Dimensions (L x l x h) : 120 x 60 x 21 cm
Composé de bois multi-plis, dessus en moquette rembourrée très épaisse pour éviter les traumatismes. Ce tremplin est très robuste et permet un usage régulier en collectivités.

Référence	Description	Prix € HT	Prix € TTC
22102	Tremplin compétition	385,00	462



TREMPLIN DOUBLE CLUB

Tremplin idéal pour un usage en club et compétition.

Dimensions (L x l x h) : 120 x 60 x 21 cm
Composé de bois multi-plis et de ressorts pour plus de dynamisme. Le dessus est en moquette. Tremplin très robuste pour un usage très régulier en club.

Référence	Description	Prix € HT	Prix € TTC
22103	Tremplin double	457,50	549

GYMNASTIQUE



AGRÈS PRIMA GYM

Idéal pour l'initiation gymnique et la coordination des jeunes enfants. Adapté et stable. Matériel robuste, sécurisant, léger, et sans réglage. Porte-mains en fibre de verre. Barres livrées avec tapis de protection intérieur gratuit.



BARRES PARALLÈLES PRIMA

Réf.	Description	Prix € HT	Prix € TTC
24000	Encombrement 0.76 x 1.76 m Hauteur de la barre : 88 cm Ecartement : 40 cm	591,67	710



BARRES ASYMÉTRIQUES PRIMA

Réf.	Description	Prix € HT	Prix € TTC
24010	Hauteur des barres fixe et non réglable : 0.84 m et 1.40 m Encombrement : 0.76 x 1.76 m	622,50	747



BARRE FIXE PRIMA

Réf.	Description	Prix € HT	Prix € TTC
24020	Hauteur 1.60 m Encombrement : 2.00 x 1.50 m	599,17	719



TAPIS GALIPETTE

Réf.	Description	Prix € HT	Prix € TTC
KB013207	200 x 60 x 25 / 5 cm Dimensions replié : 100 x 60 x 30 cm	178,33	214

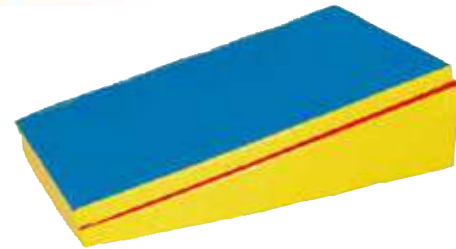

BABY TRAMPOLINE

Dynamique et sécurisant, ce baby trampoline est conçu pour le jeu et l'apprentissage.

Cadre acier tubulaire. Patins caoutchouc antidérapants. Livré avec une protection mousse.

Réf.	Description	Prix € HT	Prix € TTC
K3075	155 x 115 x 32 cm	455,83	547
K3076	Double 220 x 90 x 20 cm	720,83	865



TAPIS TRIPTYQUE

Réf.	Description	Prix € HT	Prix € TTC
KB013106	180 x 60 x 4 cm Dim replié : 60 x 60 x 12cm	95,00	114



ÉLÉPHANT GLISSE mousse

Conçu pour un usage en collectivité.

Réf.	Description	Prix € HT	Prix € TTC
K3045	Dimensions 200 x 65 x 60 cm	543,33	652

Réf. K3080



Réf. K2032
Réf. K2032X3



COMPOSÉE DE 3 POUTRES RÉF. K2032

POUTRE mousse

Conçu pour un usage en collectivité.

Réf.	Description	Prix € HT	Prix € TTC
K3080	Boa Poutre 250 x 20 x 20 cm	410,00	492
K2032	Poutre Zig Zag ø120 x 20 x h 20 cm (1 élément)	105,00	126
K2032X3	Jeu de 3 poutres zig zag	315,00	378

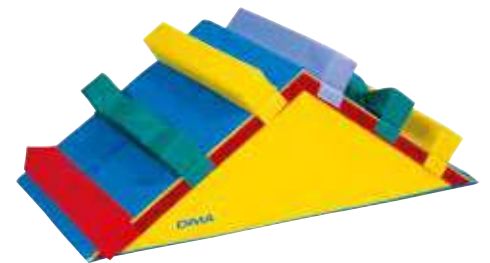

BABY GRIMPETTE mousse

Bloc de forme triangulaire sur lequel se positionnent 6 prises de formes différentes par bandes velcro.

Réf.	Description	Prix € HT	Prix € TTC
K3005	Dimensions 150 x 70 x 50 cm	491,67	590
KB021003	Dimensions 96 x 48 x 24 cm	195,00	234

SANS PHTHALATES
NON FEU M2

Outil pédagogique et de motricité, la gamme Gymkid vous offre une très large palette de formes et de couleurs pour des mises en situation de découverte, d'aventure ou de "prise de risque". Les modules mousse **se solidarisent** entre eux par de larges bandes velcro sur toutes les faces permettant **une infinité** de combinaisons.

Idéal pour le travail de motricité et le jeu en toute sécurité.

Garantie 5 ans

LES+ DIMA

- Lessivables
- Modules mousse 24 kg/m³ housés dans une housse 650 gr
- Sans phtalates
- Non Feu M2



Réf. 30300 (tapis en option)

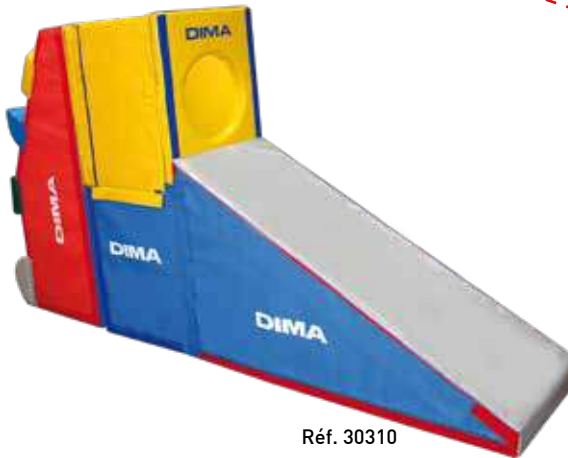

Réf. 30310



Réf. 30500



Réf. 30400 (tapis en option)



Réf. 30110

30110 - MUR D'ESCALADE (3 ÉLÉMENTS)

Référence	Description
30020	1 élément cassé rouge 150 x 60 x 60 cm
30030	1 élément incliné bleu 150 x 60 x 60 cm
30050	1 jeu de 5 prises l = 60 cm
30110	894,17 € HT 1 073 € TTC

30310 - MINI GYM KID (5 ÉLÉMENTS)

Référence	Description
K2113	1 Tour 60 x 60 x 75 cm
K2193	1 Cage 75 x 60 x 60 cm
30050	1 Jeu de 5 prises velcro longueur 60 cm
30170	1 Tobogym 150 x 60 x 90 cm
30020	1 Pédago cassé rouge 150 x 60 x 60 cm
30310	1 383,33 € HT 1 660 € TTC

30300 - GYM KID (7 ÉLÉMENTS)

Référence	Description
K2113	1 Tour 60 x 60 x 75 cm
K2193	1 Cage 75 x 60 x 60 cm
30050	1 Jeu de 5 prises longueur 60 cm
30170	1 Tobogym 150 x 90 x 60 cm
30020	1 Pédago cassé rouge 150 x 60 x 60 cm
30030	1 Pédago incliné bleu 150 x 60 x 60 cm
30210	1 Escalier 5 marches 100 x 60 x 50 cm
30300	1 928,33 € HT 2 314 € TTC

30400 - GYM KID PLUS (14 ÉLÉMENTS)

Référence	Description
K2113	1 Tour 60 x 60 x 75 cm
K2193	1 Cage 75 x 60 x 60 cm
30050	2 Jeux de 5 prises longueur 60 cm
30170	2 Tobogyms 150 x 90 x 60 cm
30020	1 Pédago cassé rouge 150 x 60 x 60 cm
30030	1 Pédago incliné bleu 150 x 60 x 60 cm
30210	1 Escalier 5 marches 100 x 60 x 50 cm
K2114	4 Tours 60 x 60 x 150 cm
30010010	1 Pédago rectangle 150x60x30cm
30400	3 992,50 € HT 4 791 € TTC

30500 - SUPER GYM KID (17 ÉLÉMENTS)

Référence	Description
K2113	1 Tour 60 x 60 x 75 cm
K2193	1 Cage 75 x 60 x 60 cm
30050	2 Jeux de 5 prises longueur 60cm
30170	2 Tobogyms 150 x 90 x 60cm
30020	2 Pédago cassé rouge 150 x 60 x 60 cm
30030	2 Pédago incliné bleu 150 x 60 x 60 cm
30210	1 Escalier 5 marches 100 x 60 x 50 cm
K2114	5 Tours 60 x 60 x 150 cm
30010010	1 Pédago rectangle 150x60x30cm
30500	4 982,50 € HT 5 979 € TTC

GYMNASTIQUE



Quoi de plus naturel pour un enfant que de **courir, sauter, lancer, crapahuter**, bref développer sa motricité **en toute sécurité**. Dima met tout son savoir-faire de concepteur-fabricant et sa créativité au service des plus jeunes en vous proposant des parcours adaptés, polyvalents, évolutifs et surtout très ludiques. Pour jouer en toute sécurité sans jamais s'en-nuyer, nos modules sont adaptables et ajustables par velcro assurant une sécurité totale aux différents parcours.

Conçus pour un usage en collectivité

K3580 - PARCOURS DES DIABOLIQUES

Référence	Description
K2020	6 Tapis d'angle 60° diam.180 cm
K2040	1 Poutre 120 x 30 x 30 cm
K2056	1 Demi cylindre diam. 30 - 60 x 15 cm
K2057	1 Demi cylindre diam. 50 - 60 x 25 cm
K2081	2 Centres carrés 6 circuits 60 x 50 cm
K2100	2 Supports poutre carrés 30 x 60 x 40 cm
K2107	1 Gymbosses 120 x 45 x 40/20 cm
K2113	1 Tour 60 x 60 x 75 cm
K2132	2 Vagues 45 x 60 x 40/30 cm
K2133	1 Vague 90 x 60 x 40 cm
K2141	1 Escalier 3 marches 70 x 60 x 50 cm
K2159	1 Plan ondulé 90 x 60 x 50 cm
K2174	1 Plan incliné 120 x 60 x 50 cm
K2193	1 Cage 60 x 60 x 75 cm

K3580 3 390,00 € HT 4 068 € TTC

K3570 - PARCOURS MÊME PAS PEUR

Référence	Description
K2005	1 Cube 60 x 60 x 7 cm
K2009	1 Carré 40 x 40 x 20 cm
K2020	6 Tapis d'angle 60° diam.180 cm
K2048	1 Cylindre diam. 30 - 120 cm
K2056	1 Demi cylindre diam. 30 - 60 X 15 cm
K2057	1 Demi cylindre diam. 50 - 60 X 25 cm
K2081	2 Centres carrés 6 circuits 60 x 50 cm
K2094	2 Supports poutre rondin 30 x 60 x 40 cm
K2107	1 Gymbosses 120 x 45 x 40 /20 cm
K2141	1 Escalier 3 marches 70 x 60 x 50 cm
K2159	1 Plan ondulé 90 x 60 x 50 cm
K2174	1 Plan incliné 120 x 60 x 50 cm
K2197	1 Plateforme 120 x 60 x 30 cm

K3570 2 700,00 € HT 3 240 € TTC

LES+
DIMA

- Lessivables
- En mousse polyuréthane ferme 24 kg /m³ housés dans un tissu Tergal 1000 deniers
- Dessous spécial antidérapant



K3525 - PARCOURS DU COW-BOY

Référence	Description
K2005	1 Cube 60 x 60 x 7 cm
K2018	4 Tapis d'angle 90° diam.180
K2048	1 Cylindre diam.30 - 120 cm
K2094	2 Supports poutre rondin 30 x 60 x 40 cm
K2132	1 Vague 45 x 60 x 40 cm
K2133	1 Vague 90 x 60 x 40 cm
K2140	1 Escalier 3 marches 60 x 60 x 30 cm

K3525 1 198,33 € HT 1 438 € TTC



K3460 - PARCOURS DE LA DÉBROUILLARDISE

Référence	Description
K2001	1 Cube 45 x 45 x 20 cm
K2017	2 Tapis d'angle 90° - diam.120 cm
K2064	1 Pouf rond diam. 40 /20 cm
K2088	1 Tunnel 150 x 60 x 60 cm
K2106	1 Gymbosses 120 x 45 x 40 /20 cm
K2139	1 Escalier 2 marches 40 x 45 x 20 cm
K2155	1 Plan ondulé 60 x 45 x 20 cm creux
K2156	1 Plan ondulé 60 x 45 x 20 cm bosse
K2171	1 Plan incliné 60 x 45 x 20 cm

K3460 1 294,17 € HT 1 553 € TTC



K3555 - GRAND PARCOURS DE L'ÉQUILIBRE

Référence	Description
K2040	1 Poutre carrée 120 x 30 x 30 cm - rouge et bleu
K2048	1 Cylindre diamètre 30 x 120 cm - rouge et bleu
K2064	1 Pouf rond diamètre 40 x 20 cm - bleu et rouge
K2065	1 Pouf rond diamètre 40 x 30 cm - bleu et gris
K2066	1 Pouf rond diamètre 40 x 40 cm - vert et jaune
K2094	2 Supports poutre rondin 30 x 60 x 40 cm
K2100	2 Supports poutre carré 30 x 60 x 40 cm
K2133	1 Vague 90 x 60 x 40 cm
K2180	1 Plan incliné 180 x 120 x 40 cm
K2197	1 Plateforme 120 x 60 x 30 cm

K3555 1 640,00 € HT 1 968 € TTC

K3575 - PARCOURS INFERNAL

Référence	Description
K2018	4 Tapis d'angle 90° diam. 180 cm
K2020	6 Tapis d'angle 60° diam. 180 cm
K2040	1 Poutre 120 x 30 x 30 cm
K2048	1 Cylindre diam. 30 - 120 cm
K2087	1 Tunnel 75 x 60 x 60 cm
K2088	1 Tunnel 150 x 60 x 60 cm
K2094	2 Supports poutre rondin 30 x 60 x 40 cm
K2100	2 Supports poutre carré 30 x 60 x 40 cm
K2132	1 Vague 45 x 60 x 40 / 30 cm
K2133	1 Vague 90 x 60 x 40 cm
K2140	1 Escalier 3 marches 60 x 60 x 30 cm
K2148	1 Toboggan 80 x 60 x 50 cm

K3575 2 720,00 € HT 3 264 € TTC

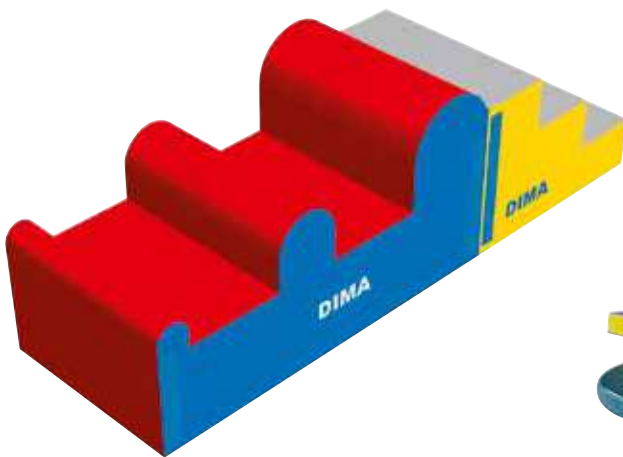

K3485 - PARCOURS BIG BOSSE

Référence	Description
K2107	1 Gymbosses 120 x 45 x 40 / 20 cm
K2141	1 Escalier 3 marches 70 x 60 x 50 cm

K3485 453,33 € HT 544 € TTC

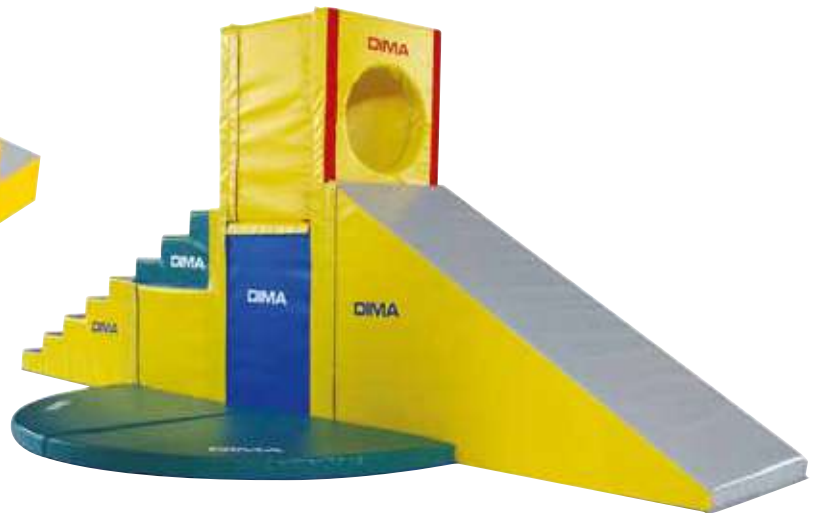

K3550 - PARCOURS DES MONTAGNARDS

Référence	Description
K2003	1 Cube 60 x 60 x 50 cm
K2018	4 Tapis d'angle 90° diam. 180 cm
K2113	1 Tour 60 x 60 x 75 cm
K2140	1 Escalier 3 marches 60 x 60 x 30 cm
K2141	1 Escalier 3 marches 70 x 60 x 50 cm
K2149	1 Toboggan 150 x 60 x 90 cm
K2193	1 Cage 60 x 60 x 75 cm

K3550 1 490,00 € HT 1 788 € TTC

DIMASPORT

ÉQUIPEMENTS SPORTIFS



FABRIQUÉ
DANS NOTRE USINE DE
SEINE-ET-MARNE

FABRICANT

NOUS FABRIQUONS DANS NOS USINES EN SEINE-ET-MARNE

ATELIER SERRURERIE

Nous travaillons les aciers : coupe, perçage, soudure. Chacune des étapes de production est contrôlée.



ATELIER OBOL

Dima, fabrique aussi des engins de lancer : disques, marteaux et javelots sont usinés dans notre usine.



ATELIER BÂCHE

Depuis près de 60 ans, nous améliorons notre façonnage et notre savoir-faire pour proposer des produits de qualité.



Dima est la seule entreprise française à produire elle-même ses engins de lancer.

NOS MATIÈRES PREMIÈRES



Nos mousses sont de haute qualité, nous en connaissons parfaitement les compositions.



Nos toiles sont contrôlées et certifiées.



Nous sélectionnons nos aciers avec soin, nous savons d'où ils proviennent.

Notre niveau d'exigence envers nos fournisseurs est sans relâche, car la qualité de nos matières premières garantit en grande partie la qualité de nos produits.

Matière onéreuse, la mousse est un composant fondamental de nos produits sur lequel nous sommes extrêmement vigilants et ne transigeons pas.

RESPONSABLE DE LA PRODUCTION,
JUSQU'À **VOTRE SATISFACTION**
L'IMPLICATION DE DIMA EST TOTALE.

CRÉATEUR

PROCHE DU TERRAIN NOUS SOMMES À VOTRE ÉCOUTE ET PROPOSONS RÉGULIÈREMENT DE NOUVEAUX PRODUITS.

Inventeur du sautoir hauteur repliable, avec notamment le fameux repliable sur caillebotis (créé en 1975), inventeur des haies EPS (créées en 1975) etc...

Vous trouverez dans ce chapitre des nouveautés à découvrir.

**SOMMAIRE
ATHLÉTISME**

COURIR	Chronomètres.....	36
	Mesures.....	37
	Petits matériels.....	38
	Starting blocks.....	40
	Haies.....	41

LANCER	Poids.....	46
	Marteaux.....	47
	Disques.....	48
	Mesures.....	48
	Cibles de lancer.....	50
Javelots.....	51	

SAUTER	Saut en hauteur.....	52
	Saut à la perche.....	56
	Perches.....	58
	Packs Perches.....	60
Garages de protection.....	61	

JOUER À L'ATHLÉ

Packs athlé.....	62
Équipements pédagogiques.....	63



COFFRET DE 24 CHRONOMÈTRES DIGI DT1

Ensemble de 24 chronomètres DT1 livrés dans une mallette rigide rouge certifiée DIGI SPORT INSTRUMENTS avec mousse compartimentée pour le rangement et la protection des produits.

Dimensions : 330 x 240 x 80 mm

Caractéristiques du chronomètre DT1 :

Format 12 ou 24h (h, min, sec), Chronométrage au 1/100 de seconde avec temps intermédiaire split, date et alarme, contrôle avec bouton tactile, étanche aux projections d'eau.

Réf.	Description	Prix € HT	Prix € TTC
15525	Coffret de 24 chronomètres DIGI DT1	251,67	302



CHRONOMÈTRE BASIC

Temps simple + addition, Temps intermédiaire SPLIT, Capacité : 24h au 1/100 sec sur 30 min, Calendrier / Alarme / Horloge, Dim : 80 x 57 x 24 mm / 80 g - Pile 357 / Pile isolée 1^{ère} utilisation.

Réf.	Description	Prix € HT	Prix € TTC
15534	Chronomètre basic	8,33	10



CHRONOMÈTRE MULTIFONCTIONS

Chronomètre au 1/100 (jusqu'à 30 min), 1 ligne d'affichage, temps simples, alarme, start / stop sonore, heure / calendrier.

Réf.	Description	Prix € HT	Prix € TTC
15521	Chronomètre multifonctions	23,33	28



CHRONOMÈTRE COACH

Comptage sur 10 h, au 1/100 sec, 60 temps / SPLIT ou LAP, rappel mémoires SPLIT ou LAP, timer simple sur 10 h, à la seconde, indication du nombre de cycles / répétitif 199 fois, Start/stop sonore ou silencieux, fonction thermomètre, horloge 12h/24h/calendrier, alarme (réveil) sur 30 secondes, rétro-éclairage 5 secondes, étanche 1 ATM (étanche aux projections d'eau)

Réf.	Description	Prix € HT	Prix € TTC
15532	Chronomètre coach	33,33	40



CHRONOMÈTRE ÉDUCATEUR

Pratique et performant au 1/100 de seconde (jusqu'à 30 min), 2 lignes d'affichage, mémoire 20 temps, temps simples, stat, split (temps intermédiaires), lap (tour par tour), compte à rebours, capacité 24 h, alarme.

Réf.	Description	Prix € HT	Prix € TTC
15522	Chronomètre éducateur	41,67	50



CHRONOMÈTRE GRAND STADE

Au 1/100 (jusqu'à 30 min) , 3 lignes d'affichage, mémoire 100 temps, temps simples, addition de temps, split, stat, lap, compte tour, calendrier, alarme, étanche.

Réf.	Description	Prix € HT	Prix € TTC
15523	Chronomètre grand stade	67,50	81



CHRONOMÈTRE PRO SOLAIRE

Comptage sur 10h, au 1/100 sec, 30 temps / SPLIT ou LAP, timer simple sur 10h, à la seconde / beep 5 dernières secondes, Indication du nombre de cycles / répétitif 99 fois, Fonction sonore ou silencieux (sauf Timer sonore), statistiques temps : + long, + court, moyenne des temps, température / humidité / point de rosée / indice de chaleur, Horloge 12h / 24h / calendrier, alarme (réveil) sur 30 secondes, rétro-éclairage sur 5 secondes, boîtier ABS antichocs, étanche 1 ATM (immersion temporaire en surface), alimentation : énergie solaire cellules photovoltaïques.

Réf.	Description	Prix € HT	Prix € TTC
15529	Chronomètre pro solaire	25,83	31

Réf. 15531

Réf. 15526



CHRONOMÈTRE DT 2000

Mémorisation de 500 temps intermédiaires et temps au tour avec possibilité d'impression (imprimante en option). Précision au 1/100 de seconde sur 10 heures. Fichier mémoire selon les épreuves. Affichage temps intermédiaires / temps au tour/ vitesse. Calcul de la vitesse à partir d'une distance sélectionnée. Compte à rebours. Cadence sonore. Résiste à l'eau.

Réf.	Description	Prix € HT	Prix € TTC
15531	Chronomètre DT 2000	85,83	103
15526	Imprimante pour chronomètre DT 2000	242,50	291
15526020	Rouleau de papier pour imprimante DT 2000 - le lot de 10.	30,83	37



CHRONOMÈTRE IMPRIMANTE DIGI DT 2500 P

2000 mémoires, affichage de la moyenne et du meilleur temps au tour, publication automatique du temps au tour après 10 secondes pour un suivi du progrès, bouton de verrouillage du chronomètre pour éviter les erreurs de manipulation, double minuterie qui démarre l'une avec l'autre lors des entraînements, possibilité d'utilisation de compte à rebours traditionnel si la 2^{ème} minuterie n'est pas réglée, heures, minutes, secondes, mois, date, jour et réveil.

Réf.	Description	Prix € HT	Prix € TTC
15528	Chronomètre DT 2500 P	313,33	376



CHRONOMÈTRE À BANDE SEIKO S23571

Imprimante intégrée. Jusqu'à 10 h de chronométrage, mémoire 300 temps, affichage sur 3 rangées. Heures et calendriers. Livré avec rouleaux.

Réf.	Description	Prix € HT	Prix € TTC
15527	Chronomètre à bande SEIKO S23571	500,00	600



RUBAN FIBRE DE VERRE

Réf.	Description	Prix € HT	Prix € TTC
11500	Décamètre	7,50	9
11510	Double décamètre	13,33	16
11520	Triple décamètre	18,33	22
11522	50 m à poignées	30,00	36
11525	100 m à poignées	79,17	95



BANDEROLE DE SECTEUR

Réf.	Description	Prix € HT	Prix € TTC
90000	Banderole de secteur 50 m	157,50	189
90001	Piquet à planter pour banderoles (Lot de 10)	76,67	92
14360	Plot à poser pour banderole (l'unité)	45,83	55



PODOMÈTRE

Compteur jusqu'à 99 999 pas, distance parcourue de 0 à 149,99 km, chronomètre / vitesse / calories, calcul ajusté sur 10 pas, paramètres personnels, enregistrement : mémoire 7 jours, extinction automatique, fonction horloge/date, étanche IPX4 / pince clip, dimensions (L x l x H) : 63 x 38 x 16 mm, poids : 90 g, piles : 1 pile lithium CR2032 fournie.

Réf.	Description	Prix € HT	Prix € TTC
11641	Podomètre	23,33	28



RUBAN ACIER

Réf.	Description	Prix € HT	Prix € TTC
11440	Double décamètre	55,00	66
11450	Triple décamètre	72,50	87
11470	30 m à poignée	95,83	115
11480	50 m à poignée	105,00	126
11490	100 m à poignée	214,17	257



Réf. 10600

Réf. 10601

MÉGAPHONE

Réf.	Description	Prix € HT	Prix € TTC
10600	Mégaphone portée 100 m	34,17	41
10601	Mégaphone portée 1000 m	66,67	80



TOPOMÈTRE

Compteur grand chiffre au centre pour un meilleur équilibre. Remise à zéro par simple manœuvre. Mesure en arrière. Gâchette frein. Manche repliable. Béquille rabattable. Capacité : 10 km. Circonférence de la roue 1 mètre, diam. 318 mm. Poids 2.1 kg. Livré avec sac de transport.

Réf.	Description	Prix € HT	Prix € TTC
11640	Topomètre	186,67	224

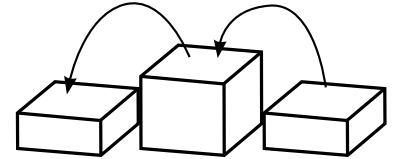

PODIUM 3 PLACES / PLINTHS GIGOGNES

Fabrication en bois peint. Dessus antidérapant en moquette.
Pour un encombrement réduit, les 3 blocs s'encastrent les uns dans les autres. Munis de poignées, ils sont facilement transportables.
2 éléments de 60 x 46,5 x 25 cm et 1 élément de 53 x 55 x 50 cm.
Encombrement pour le rangement : 63 x 53 x 55 cm

Réf.	Description	Prix € HT	Prix € TTC
10883	Podium 3 places / plinths gigognes	385,83	463



PLANCHETTE DIMA

Planchette support avec marquage des repères sur piste, utile pour protéger vos dossiers et vous repérer facilement sur une piste d'athlétisme (repère passage relais, hauteur et repère de haies, poids des engins par catégorie...).

Réf.	Description	Prix € HT	Prix € TTC
10820	Planchette Dima	10,00	12



Réf. 10510



Réf. 10511

SIFFLETES

Réf.	Description	Prix € HT	Prix € TTC
10510	Lot de 3 sifflets plastique avec tour de cou	3,33	4
10511	Sifflet poire à main hygiénique. Vendu à l'unité	13,33	16



CLAQUOIR DE DEPART

Composé de deux plaques de bois munies de poignées avec deux demi-cerclés rouge et blanc.

Réf.	Description	Prix € HT	Prix € TTC
10500	Claquoir de départ	50,00	60



Réf. 10181

Réf. 10180

TEMOINS DE RELAIS

jeu de 6 bâtons de relais pvc (diam. 39 mm - long 29,5 cm)

Réf.	Description	Prix € HT	Prix € TTC
10181	Jeu de 6 bâtons de relais pvc (diam. 39 mm - long 29,5 cm)	11,67	14
10180	Jeu de 4 bâtons de relais en aluminium WA (diam. 38,5 mm - long 29,5 cm)	25,83	31



BANDES VINYLE

En pvc souple, utilisable intérieur extérieur pour délimitation d'aire de jeux, de travail... peut être découpé pour confectionner des lattes de rythmes.

Réf.	Description	Prix € HT	Prix € TTC
10373	Bande vinyle 10 m	30,83	37
10374	Bande vinyle 20 m	48,33	58

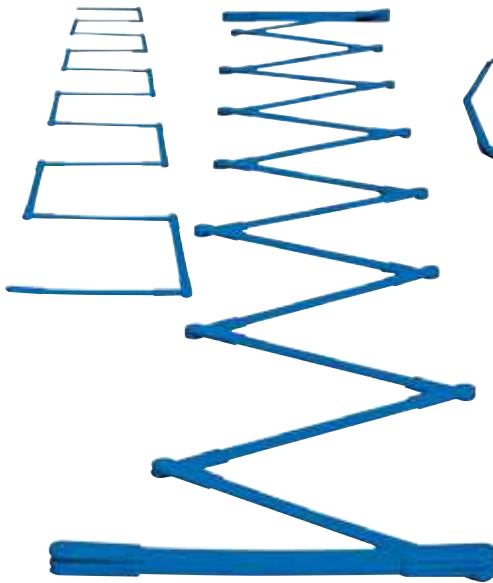

ÉCHELLE D'AGILITÉ

Permet d'organiser l'espace, de programmer des exercices de rythme, avec des intervalles modulables, très facile à positionner. Légère et facile d'utilisation. Matière caoutchouc antiglisse. Composée de lattes de 43 cm. Livrée avec sac de rangement gratuit.

Réf.	Description	Prix € HT	Prix € TTC
10381	Échelle d'agilité 12 m	51,67	62



ÉCHELLE DE CERCEAUX

Courir, sauter, l'échelle de cerceaux permet d'organiser l'espace, de programmer des exercices de rythme. Composée de 12 cerceaux plats ø 50 cm. Livrée avec sac de rangement gratuit.

Réf.	Description	Prix € HT	Prix € TTC
K5205	Échelle de cerceaux	35,00	42



ÉCHELLE D'AGILITÉ CERCEAUX

Composé de 8 jalons de 60 cm, 12 cerceaux droids diam 60 cm et 12 clips avec sac de rangement.

Réf.	Description	Prix € HT	Prix € TTC
K5206	Échelle d'agilité cerceaux	51,67	62



BANDE MÉTRIQUE

En toile intissée très légère et facile à positionner. Largeur 17 cm. Marquage tous les 20 cm.

Réf.	Description	Prix € HT	Prix € TTC
10390	Bande de 20 m	83,33	100
10395	Bande de 50 m	208,33	250



LATTE DE RYTHME

Destinées à travailler le rythme en plaçant les lattes à intervalles réguliers suivant les foulées de l'athlète. Lattes en caoutchouc souple antiglisse. Marquage couleurs recto /verso 42,5 x 3,5 cm.

Réf.	Description	Prix € HT	Prix € TTC
10372	Jeu de 20 lattes de rythme	38,33	46



ÉCHELLE DE COURSE

Longueur : 8.50 m / Largeur : 50 cm. Possibilité de juxtaposer plusieurs échelles par système d'attache. Écartements réglables. Livrée avec sac de rangement gratuit.

Réf.	Description	Prix € HT	Prix € TTC
10377	Échelle de course	38,33	46



BLOCS APPUIS

En caoutchouc dur, idéal pour l'apprentissage des départs.

Réf.	Description	Prix € HT	Prix € TTC
10112	Lot de 2 blocks	28,33	34

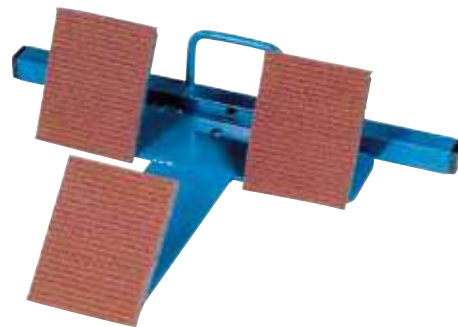

STARTING BLOCK TRIPODE

Idéal pour les écoles d'athlétisme et le scolaire.

À poser ou à fixer (pointes) avec poignée de manutention. Composé de 3 blocks fixes (1 à l'avant, 2 à l'arrière) recouverts de synthétique, permettant une utilisation très rapide sans réglage pour droitier ou gaucher.

Réf.	Description	Prix € HT	Prix € TTC
10117	Starting block tripode	70,83	85

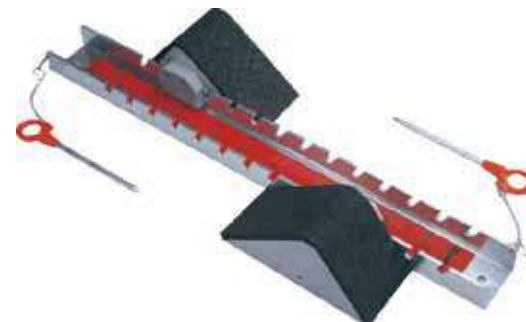

STARTING BLOCK SCOLAIRE

Idéal pour le milieu scolaire et les écoles d'athlétisme, il dispose de 14 possibilités de réglages

Réf.	Description	Prix € HT	Prix € TTC
10113	Starting block scolaire	50,83	61



STARTING BLOCK EPS

Modèle léger avec double barres pour réglages multiples. Blocks recouverts de patin en PVC. Fixation possible sur piste synthétique ou cendrée.

Réf.	Description	Prix € HT	Prix € TTC
10120	Starting block EPS	75,00	90



STARTING BLOCK AS

Beau modèle, stable et technique. Excellent rapport qualité/prix.

Bras central en aluminium extrudé, très rigide. 16 réglages avec repères, sur large barre centrale en aluminium rigide avec 4 réglages d'inclinaison pour les blocks. Patin en PVC.

Réf.	Description	Prix € HT	Prix € TTC
10116	Starting block AS	120,00	144



STARTING BLOCK CLUB / COMPÉTITION

Réglementaire et certifié WA. E-02-0340

Très beau modèle, lourd, stable et technique. Certifié WA.

Bras central en aluminium extrudé à froid, très rigide. 18 possibilités de réglage avec repères, sur large crémaillère et 4 réglages d'inclinaison pour les blocks. Blocks avec patins en synthétique. Fixation sur piste synthétique ou cendrée.

Réf.	Description	Prix € HT	Prix € TTC
10114	Starting block club	150,00	180

ROULEAU SYNTHÉTIQUE

Couleur noire Épaisseur 12 mm (convient aux chaussures à pointes)

Réf.	Description	Prix € HT	Prix € TTC
13162	Rouleau de 10 x1.25 m (L x l)	790,00	948
13163	Le mètre linéaire L. 1.25 m	81,67	98

Couleur noire Épaisseur 6 mm (Convient aux chaussures à pointes)

Réf.	Description	Prix € HT	Prix € TTC
13172	Rouleau de 10 x1.25 m (L x l)	374,17	449
13173	Le mètre linéaire L. 1.25 m	43,33	52

Synthétique Mondo compétition couleur rouge 12 mm

Réf.	Description	Prix € HT	Prix € TTC
13161	Rouleau Mondo de 15 x1.22 m (L x l)	2 225,83	2 671
13160	Le mètre linéaire L. 1.22 m	165,00	198



CHARIOT DE TRACTION SPÉCIAL DÉPART

Pour le travail de puissance. Chargement par disque de fonte Ø 28 mm (non fourni). Livré avec une ceinture de traction et 10 m de sangle. Sa forme lui permet de passer au-dessus du starting-block.

Réf.	Description	Prix € HT	Prix € TTC
70016	Chariot de traction spécial départ	294,17	353

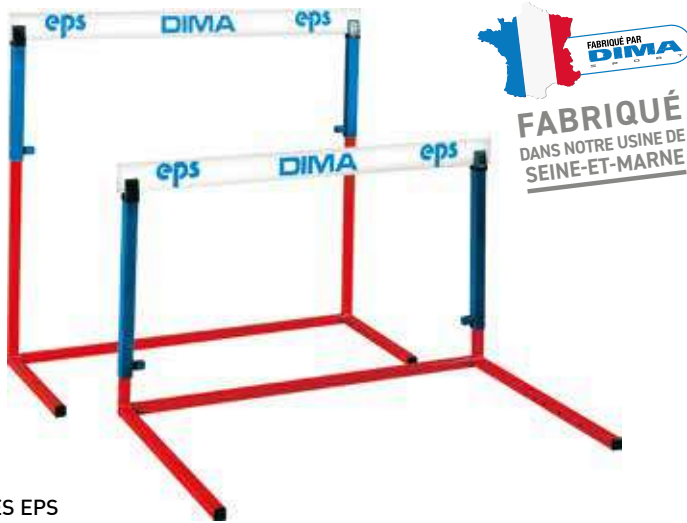

FABRIQUÉ PAR DIMA
DANS NOTRE USINE DE SEINE-ET-MARNE

HAIES EPS

Véritable haie, idéale pour l'initiation ou le travail de course. Robuste et maniable, belle fabrication acier peint, livrées avec embouts de caoutchouc de protection aux extrémités. La latte PVC est posée sur des supports caoutchouc, pour plus de sécurité et moins d'appréhension. Le réglage des hauteurs est automatique par bille pression imperdable et non visible.

Réglages : 55 - 60 - 65 - 70 - 76 - 84 - 91 - 96 - 99 - 106 cm - Largeur : 1 m

Réf.	Description	Prix € HT	Prix € TTC
10330	Lot de 3 haies EPS	159,17	191
10336	Lot de 6 haies EPS	311,67	374
10320011	Fourchette support lattes EPS et mini eps	6,67	8
10380	Latte de remplacement haies eps et mini eps	13,33	16

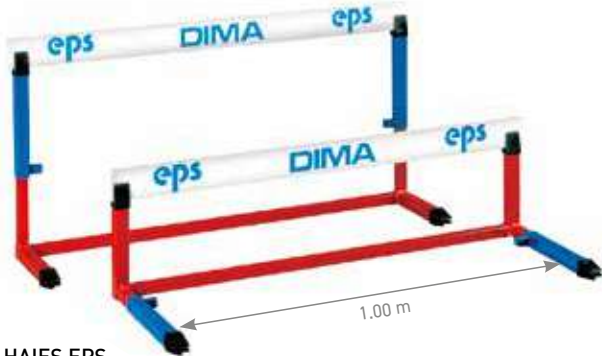

MINI HAIES EPS

Même conception que les haies EPS. Réglages hauteur 28-35-40-45 cm

Réf.	Description	Prix € HT	Prix € TTC
10230	Lot de 3 mini haies EPS	153,33	184
10236	Lot de 6 mini haies EPS	290,00	348
10320011	Fourchette support lattes EPS et mini EPS	6,67	8
10380	Latte de remplacement haies eps et mini EPS	13,33	16

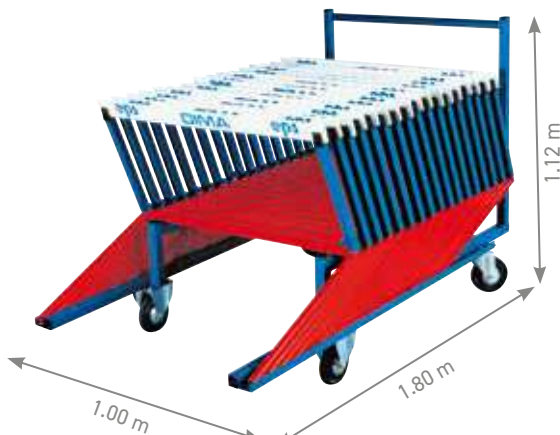

CHARIOT DE TRANSPORT POUR HAIES EPS

En acier laqué, grande qualité de fabrication. Très maniable grâce à ses 4 roues dont 2 omnidirectionnelles.

Réf.	Description	Prix € HT	Prix € TTC
10020	Pour 20 haies EPS Dim. : 180 x 100 x 112 cm	478,33	574
10021	Pour 30 haies EPS Dim. : 240 x 100 x 112 cm	631,67	758

FICHES DIMA

Quoi faire avec...

HAIES EPS

Réf. 10330, 10336

MÂTRISER 2 TECHNIQUES D'APPEL

POUR DES IMPULSIONS

"VERS LE HAUT" OU "VERS L'AVANT"

APPEL "PISTON"
JAMBE LIBRE FLÉCHIE FIXÉE
VERS LE HAUT



APPEL "TIRER POUSSER"
JAMBE LIBRE PLIÉE-TENDUE
VERS L'AVANT



➤ Parcours (PH-2A) vers le haut avec 2 appuis inter obstacles (IO)
Hauteur des haies et distance IO identiques



➤ Parcours vers l'avant 6H-2A -Hauteur identique des 6 haies mais inter obstacles (IO) en progression de 0.10 à 0.20 m par rapport au précédent :



À CHACUN EXERCICE À SA MESURE... POUR UNE CLASSE, proposer 3 parcours A, B ET C de difficulté croissante...

LA PROMO : ex : Parcours C tenté, si réussite sur le B !

		➤ PH.2A			➤ 6H.2A		
		A	B	C	A	B	C
10-12 ans primaire	Ht 0	0.28 m	0.28 m	0.35 m	0.40 m	0.40 m	0.40 m
	IO	1.50 m	1.80 m	2.00 m	2.20 m	2.35 m	2.50 m
		A	B	C	A	B	C
14-15 ans collège	Ht 0	0.35 m	0.40 m	0.56 m	0.56 m	0.65 m	0.76 m
	IO	1.80 m	2.00 m	2.25 m	2.50 m	2.80 m	3.00 m
		A	B	C	A	B	C
17-18 ans lycée	Ht 0	0.56 m	0.65 m	0.76 m	0.76 m	0.84 m	0.91 m
	IO	2.40 m	2.60 m	2.80 m	3.20 m	3.50 m	3.75 m

Ht.O : hauteur des obstacles - IO distance inter obstacle



HAUTEURS OFFICIELLES DE HAIES

AGE (INDICATIF)	CLASSE	HOMME	FEMME
10-11 (Poussin)	CM2 - 6 ^{ème}	50 m - 0.65 m	50 m - 0.65 m
12-13 (Benjamin)	6 ^{ème} - 5 ^{ème}	50 m - 0.65 m	50 m - 0.65 m
14-15 (Minime)	4 ^{ème} - 3 ^{ème}	80 m - 0.84 m	50 m - 0.76 m
14-15 (Minime)	4 ^{ème} - 3 ^{ème}	100 m - 0.84 m	80 m - 0.76 m
14-15 (Minime)	4 ^{ème} - 3 ^{ème}	200 m - 0.76 m	200 m - 0.76 m
16-17 (Cadet)		110 m - 0.91 m	100 m - 0.76 m
16-17 (Cadet)		400 m - 0.84 m	400 m - 0.76 m
18-19 (Junior)		110 m - 0.99 m	100 m - 0.84 m
18-19 (Junior)		400 m - 0.91 m	400 m - 0.76 m
Espoir/senior/vétérans 1		110 m - 1.06 m	100 m - 0.84 m
Espoir/senior/vétérans 1		400 m - 0.91 m	400 m - 0.76 m



HAIES CLUB SPÉCIALE ÉDUCATIFS

Haie idéale pour l'entraînement car très légère et sans piétements, ce qui permet des éducatifs de passage latéral sans risque d'entorse puisque sans piètement. En acier peint. Développée spécifiquement pour les groupes d'entraînement. Hauteur : 65 - 76 - 84 - 91 - 99 - 106 cm. Réglage instantané des hauteurs par système de bille et ressort. Latte en PVC.

Réf.	Description	Prix € HT	Prix € TTC
10301	Lot de 5 haies spéciales éducatifs	445,83	535



HAIE CLUB GALVANISÉE

Haie idéale pour l'entraînement car très légère et sans contrepoids. En acier avec traitement anti-rouille par galvanisation conférant au produit une très bonne tenue dans le temps. Hauteur : 65 - 76 - 84 - 91 - 99 - 106 cm. Extrémités des profilés protégées par des embouts caoutchouc. Réglage instantané des hauteurs par système de bille et ressort. Latte en PVC.

Réf.	Description	Prix € HT	Prix € TTC
10300	Haie club galvanisée	96,67	116
10310	Latte de remplacement haie club	17,50	21

FICHES DIMA

Quoi faire avec... HAIE TAPIS MOUSSE

Réf. 23936, 23941, 23946



BONDIR - REBONDIR

En **Changeant (CH)**
de pied d'appel

En **doublant (DB)**
de pied d'appel

Élan limité à 5 m

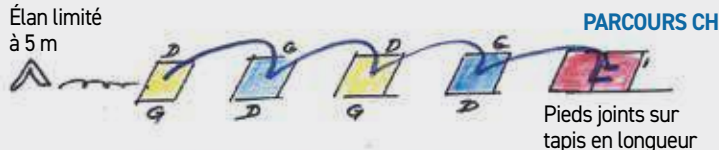

Le changement de couleur de tapis impose le changement de pied d'appel et la conservation du même pied d'appel sans changement de couleur de tapis. **Le Parcours collectif c'est dépassé... Pour une classe, proposer 3 parcours A,B,C de difficulté croissante. Une tentative du parcours C nécessite la réussite sur le B.**

	PARCOURS CHANGER (CH)			PARCOURS DOUBLÉ (DB)		
	A	B	C	A	B	C
10-12 ans primaire	1 m	1,25 m	1,50 m	0,60 m	0,80 m	1 m
14-15 ans collège	1,50 m	1,75 m	2 m	1,20 m	1,40 m	1,60 m

Les distances proposées correspondent au milieu des tapis

VARIANTES

➤ Parcours avec alternance appel doublé (DB) et changement de pied d'appel (CH)

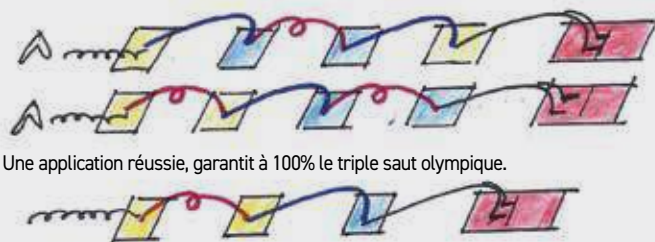

HAIES TAPIS MOUSSE

Idéal pour l'initiation, ce produit procure une sécurité totale et permet un travail sans aucune appréhension. Équipé de bavettes velcro en bout permettant de constituer une surface plane (type chemin) pour le travail de coordination. En mousse polyuréthane houssée. Fond spécial antidérapant. Épaisseur 4 cm.

Réf.	Description	Prix € HT	Prix € TTC
23936	Lot de 4 tapis haies h.35 cm (déplié 100 x 70 cm)	279,17	335
23941	Lot de 4 tapis haies h.50 cm (déplié 100 x 100 cm)	329,17	395
23946	Lot de 4 tapis haies h.65 cm (déplié 100 x 130 cm)	389,17	467



MINI OBSTACLE

Idéal pour le travail de course. Peut vent s'empiler les uns sur les autres. En mousse polyuréthane houssée dans un tissu Tergal 1000 deniers. Livré avec sac de rangement gratuit.

Réf.	Description	Prix € HT	Prix € TTC
10345	Lot de 8 mini obstacles rouges 50 x 12 x 12 cm	209,17	251
10346	Lot de 8 mini obstacles jaunes 50 x 18 x 18 cm	316,67	380



HAIES MOUSSE

Idéale pour l'initiation. Stable et totalement sécurisante. (Largeur : 100 cm - hauteur : 40 cm). - Épaisseur : 7 cm en haut et 25 cm en bas.

Réf.	Description	Prix € HT	Prix € TTC
10340	Haie mousse	85,83	103

FICHES DIMA

Quoi faire avec...
HAIE TAPIS MOUSSE



S'INITIER AUX COURSES D'OBSTACLES sur des parcours de haies tapis mousse

Pour une même classe, proposer 3 parcours A, B et C afin que chacun trouve difficulté à sa mesure !

	Distances Départ-1 ^{er} obstacle			Distances inter obstacles			Hauteur des obstacles		
	A	B	C	A	B	C	A	B	C
10-12 ans primaire	10 m	1.50 m	11 m	6,60 m	7 m	7,50 m	Haies Jaunes 0,35 m	Tapis Jaunes 0,35 m	Mousse bleue 0,50 m
14-15 ans collège	12 m	12,60 m	13 m	7,80 m	8,20 m	8,50 m	Haies Bleues 0,50 m	Tapis Rouges 0,65 m	Mousse Rouge 0,65 m
17-18 ans lycée	12,75 m	13,20 m	13,50 m	8,20 m	8,50 m	8,75 m	Haies EPS 0,76 m 0,84 m 0,91 m		



Les jeunes essaient les 3 parcours afin de déterminer celui sur lequel ils sont capables de courir en 4 appuis inter obstacles et le plus vite.



Il est intéressant d'organiser des courses avec des coureurs évoluant sur des parcours différents ou des courses où toutes les haies sont alignées pour tous sur le parcours A, B ou C.



Pour les plus performants, le dernier obstacle Tapis Mousse est remplacé par une haies EPS ou mini EPS afin de préparer l'étape suivante.



HAIE MOUSSE PPG AJUSTABLE

Facile à installer et à transporter. Idéale pour les sportifs globe trotteurs.

Réf.	Description	Prix € HT	Prix € TTC
10339	Lot de 5 haies	116,67	140



HAIES CROISILLONS

Légères et faciles à installer. Lattes en PVC de 100 cm. Réglable de 22 - 106 cm. Livrées avec sac de rangement gratuit.

Réf.	Description	Prix € HT	Prix € TTC
10239	Lot de 6 haies croisillon avec sac	267,50	321
10239001	Latte pour haies croisillon - l'unité	13,33	16

BABY HAIE

Idéales pour les écoles d'athlétisme et l'initiation au travail de course. En tube acier laqué réglable en hauteur : 25-30-35-40-45-50-55 et 60 cm. Largeur : 60 cm. Latte PVC fixée par aimant, pour une grande sécurité.

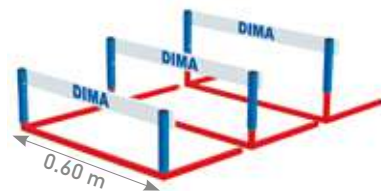

Réf.	Description	Prix € HT	Prix € TTC
10235	Lot de 3 baby haies	136,67	164
10238	Lot de 6 baby haies	270,00	324
10235002	Lot de 5 lattes de remplacement baby haies	45,83	55



HAIES DIMAKID

Parfaitement adaptées aux écoles d'athlétisme et au travail de course. Construction acier laqué, robuste facile à utiliser et à ranger, lattes P.V.C. posées sur des supports caoutchouc. Livrées avec sac de rangement gratuit.

Réf.	Description	Prix € HT	Prix € TTC
10350	Lot de 6 haies dimakid h. 20 cm	141,67	170
10355	Lot de 6 haies dimakid h. 40 cm	150,83	181
10360	Lot de 3 haies dimakid h. 20 cm + lot de 3 haut 40 cm	152,50	183



HAIES DE VÉLOCITÉ PLIABLES À HAUTEUR VARIABLE

Légères et faciles à transporter grâce à un système de pliage à plat. Idéales pour le travail de pieds et de course. En tube PVC. Hauteur 30 ou 50 cm. (largeur 45 cm). Livrées avec sac de rangement gratuit.

Réf.	Description	Prix € HT	Prix € TTC
10234	Lot de 6 haies avec sac	67,50	81

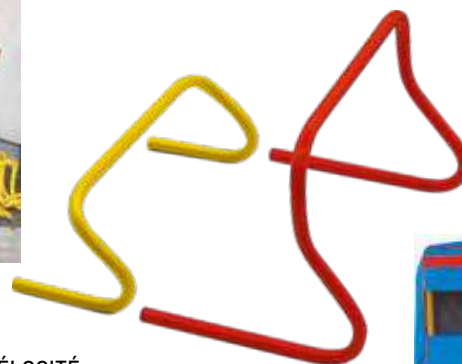

HAIES DE VÉLOCITÉ

Livrées avec sac de rangement gratuit. (Largeur 45 cm)

Réf.	Description	Prix € HT	Prix € TTC
10232	Lot de 6 haies - h. 15 cm	48,33	58
10233	Lot de 6 haies - h. 30 cm	51,67	62
Sangle pour haies de vélocité			
10237	La sangle	5,00	6



HAIES ENTRAÎNEMENT PVC PLIABLES

Légères et faciles à transporter et à installer - Idéales pour l'entraînement en salle.

Réf.	Description	Prix € HT	Prix € TTC
10323	Haies d'entraînement pliables h. 20 cm - lot /10	58,33	70
10324	Haies d'entraînement pliables h. 30 cm - lot /10	62,50	75
10325	Haies d'entraînement pliables h. 40 cm - lot /10	70,00	84
10326	Haies d'entraînement pliables h. 50 cm - lot /10	80,83	97

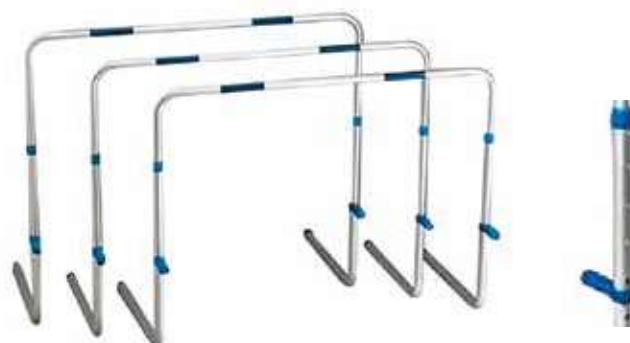

HAIES ALUMINIUM AUTO RETURN

Haie qui se redresse automatiquement permettant une plus grande fréquence d'entraînement. Sa conception entièrement en aluminium en fait un outil pédagogique facile à transporter, idéal pour l'entraînement des scolaires en salle ou à l'extérieur. Réglage rapide des hauteurs par bouton pression (40, 45, 50, 55 et 60 cm). Largeur : 1.00 m

Réf.	Description	Prix € HT	Prix € TTC
10210	Lot de 3 haies alu auto return	144,17	173



HAIES PVC TRAINING

Idéales pour l'initiation. Sécurisantes et démontables.

Réf.	Description	Prix € HT	Prix € TTC
10331	Lot de 3 haies training (réglable de 40 à 60 cm)	72,50	87
10337	Lot de 3 haies training (réglable de 55 à 95 cm)	83,33	100
10332	Lot de 6 haies training (réglable de 40 à 60 cm)	145,83	175



HAIES PPG

Idéales pour l'initiation. Hauteur réglable de 20 à 30 cm. Tube et jonction PVC. Entièrement démontable. Légère. l. 60 cm

Réf.	Description	Prix € HT	Prix € TTC
10333	Lot de 3 haies PPG haut 20-30 cm	52,50	63
10334	Lot de 3 haies PPG haut 40-60 cm	58,33	70



POIDS CAOUTCHOUC

Spécial pour le lancer en salle ou sol dur, conçu spécialement pour une utilisation intensive

Réf.	Description	Prix € HT	Prix € TTC
12779	Poids caoutchouc 2 kg	27,50	33
12789	Poids caoutchouc 3 kg	37,50	45
12799	Poids caoutchouc 4 kg	45,83	55
12809	Poids caoutchouc 5 kg	52,50	63
12819	Poids caoutchouc 6 kg	70,00	84
12829	Poids caoutchouc 7.260 kg	77,50	93



POIDS CAOUTCHOUC SOFT SPÉCIAL ÉCOLE

Parfaitement adapté aux enfants car le diamètre est adapté à leurs mains ce qui permet l'apprentissage d'un geste plus juste. En caoutchouc souple

Réf.	Description	Prix € HT	Prix € TTC
12904	1 kg diam 100 mm	22,50	27
12905	1.5 kg diam 100 mm	25,00	30
12906	2 kg diam 110 mm	25,83	31
12907	3 kg diam 120 mm	35,00	42
12908	4 kg diam 125 mm	50,00	60
12909	5 kg diam 135 mm	66,67	80
12910	6 kg diam 140 mm	73,33	88
12911	7.260 kg diam 140 mm	76,67	92



POIDS FONTE

Parfaitement adapté pour l'usage en club ou scolaire

Réf.	Description	Prix € HT	Prix € TTC
12601	Lot de 3 - 2 kg	25,00	30
12611	Lot de 3 - 3 kg	36,67	44
12621	Lot de 3 - 4 kg	41,67	50
12631	Lot de 3 - 5 kg	59,17	71
12641	Lot de 3 - 6 kg	70,00	84
12651	Lot de 3 - 7.260 kg	85,00	102



BALLES LESTÉES

Pour l'initiation du lancer du poids en extérieur ou en intérieur.

Moulées dans la masse.

Le revêtement extérieur plastique est antidérapant et très résistant.

Réf.	Description	Prix € HT	Prix € TTC
12840	200 g	6,67	8
12850	500 g	8,33	10
12860	1000 g	15,83	19
12870	1500 g	17,50	21
12880	2000 g	25,83	31
12890	3000 g	37,50	45



POIDS ACIER

Réglementaire. Équilibré et taré

Réf.	Description	Prix € HT	Prix € TTC
12670	2 kg	30,83	37
12680	3 kg	35,83	43
12690	4 kg	41,67	50
12700	5 kg	50,83	61
12710	6 kg	52,50	63
12720	7.260 kg	55,83	67



POIDS ACIER CERTIFIÉS WORLD ATHLETICS

Pour grande compétition. Masse en acier tourné, équilibré, taré, rechargeable.

Réf.	Description	Prix € HT	Prix € TTC
12742	4 kg diam 100 mm certifié WA	66,67	80
12752	5 kg diam 114 mm certifié WA	72,50	87
12754	6 kg diam 119 mm certifié WA	83,33	100
12764	7.260 kg diam 125 mm certifié WA	90,00	108



AIRE DE LANCER

Facile à installer et idéale pour rendre la pratique du lancer ludique. Aire de lancer matérialisée en bâche 1000 deniers P.V.C. de couleurs vives avec repérages métriques. Rebords mousse en fond pour stopper les engins. Cercle de lancer matérialisé par un tapis cercle solidarifié à l'aire de lancer par barettes velcros.

Réf.	Description	Prix € HT	Prix € TTC
11108	Dimensions : 8 x 5 m	978,33	1 174



CHARIOT / ÉTUI POIDS

Réf.	Description	Prix € HT	Prix € TTC
12221	Chariot rangement mobile poids (10 à 15 poids)	466,67	560
12230	Étuis poids	20,00	24

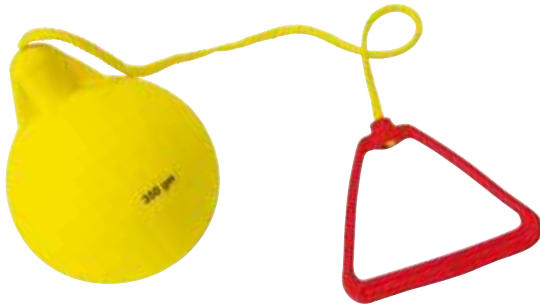

MARTEAU CAOUTCHOUC SOFT INITIATION

Parfaitement adaptée à l'initiation des plus jeunes, cette gamme ne présente aucun danger d'utilisation et permet la découverte du lancer de façon très ludique.

Réf.	Description	Prix € HT	Prix € TTC
13151	350 g	17,50	21
13154	500 g	24,17	29
13150	1 kg	36,67	44
13152	1.5 kg	50,00	60
13153	2 kg	55,00	66



GUEUSE DE LANCER

Idéal pour l'entraînement, nous fabriquons à votre demande

Réf.	Description	Prix € HT	Prix € TTC
13106	Gueuse de lancer	Nous consulter	

GUEUSE DE LANCER IDÉAL POUR L'ENTRAÎNEMENT, NOUS FABRIQUONS À VOTRE DEMANDE.



ACCESSOIRES MARTEAUX

Réf.	Description	Prix € HT	Prix € TTC
13060	Poignée de rechange entraînement	15,83	19
13080	Poignée de rechange compétition	22,50	27
13091	Câble marteau féminin 98 cm	5,83	7
13090	Câble marteau masculin 100 cm	5,83	7
13095	Étui marteau	20,00	24

GANTS

Réf.	Description	Prix € HT	Prix € TTC
13048	Main gauche S	24,17	29
13049	Main gauche M	24,17	29
13050	Main gauche L	24,17	29
13056	Main droite S	24,17	29
13055	Main droite M	24,17	29
13051	Main droite L	24,17	29



POIDS OFFICIEL POUR LE LANCER DE POIDS/MARTEAU

AGE (INDICATIF)	CLASSE	HOMME	FEMME
10-11 (Poussin)	CM2 - 6 ^{ème}	2 kg (1)	2 kg (1)
12-13 (Benjamin)	6 ^{ème} - 5 ^{ème}	3 kg (1)	2 kg (1)
14-15 (Minime)	4 ^{ème} - 3 ^{ème}	4 kg	3 kg (1)
16-17 (Cadet)		5 kg	3 kg
18-19 (Junior)		6 kg	4 kg
Espoir/senior/vétéran 1		7.260 kg	4 kg

(1) La longueur totale du marteau peut être réduite à 1 mètre



MARTEAUX FONTE

Idéal pour le scolaire, l'initiation et l'entraînement.

Masse en fonte moulée, non rechargeable. Câble acier monté sur tourillon pivotant. Poignée résistante en alu moulé.

Réf.	Description	Prix € HT	Prix € TTC
12915	2 kg	43,33	52
12920	3 kg	52,50	63
12930	4 kg	60,00	72
12940	5 kg	60,83	73
12950	6 kg	65,00	78
12960	7.260 kg	73,33	88



MEDECINE BALL À POIGNÉE

Parfaitement adapté aux enfants grâce à sa poignée ergonomique qui permet l'apprentissage d'un geste plus juste.

Réf.	Description	Prix € HT	Prix € TTC
21354	1 kg L'unité	25,83	31
21364	2 kg L'unité	33,33	40
21366	3 kg L'unité	41,67	50
21374	4 kg L'unité	45,00	54



CHARIOT MARTEAUX

Réf.	Description	Prix € HT	Prix € TTC
12212	Chariot de rangement mobile marteaux	460,00	552

DIMA FABRIQUE , NOUS POUVONS VOUS FABRIQUER DES ENGIN DE LANCER SELON LES POIDS DÉSIRÉS (ADAPTÉ SELON L'ENTRAÎNEMENT)

ATHLÉTISME



DISQUE BOIS INTERCLUB

Réglementaire. Très technique. Flasque en lamellé collé. Couronne acier. Diamètre : 16 cm

Réf.	Description	Prix € HT	Prix € TTC
12300	600 g	30,00	36
12301	800 g	30,83	37
12302	1000 g	31,67	38
12303	1250 g	34,17	41
12304	1500 g	37,50	45
12305	1750 g	40,00	48
12306	2000 g	43,33	52

DISQUE PLASTIQUE CHALLENGER

Réglementaire. Couronne acier et flasque en plastique très résistant. Coloris bleu.

Réf.	Description	Prix € HT	Prix € TTC
12000	600 g	30,00	36
12020	800 g	31,67	38
12030	1000 g	33,33	40
12040	1250 g	35,00	42
12050	1500 g	40,83	49
12060	1750 g	41,67	50
12080	2000 g	50,83	61

DISQUE WORLD ATHLETICS

Réglementaire. Médaille d'argent aux J.O. Disque concentrant 75 % de sa masse dans sa couronne acier d'où une grande vitesse de rotation. Flasque ABS très résistant. Coloris rouge.

Réf.	Description	Prix € HT	Prix € TTC
12480	600 g	39,17	47
12481	800 g	40,83	49
12520	1000 g Certifié WA	41,67	50
12251	1250 g	47,50	57
12530	1500 g Certifié WA	49,17	59
12540	1750 g Certifié WA	53,33	64
12550	2000 g Certifié WA	56,67	68



ÉTUI DISQUE

Étui réalisé en toile tergal 1000 deniers, très solide. Permet de transporter son engin plus facilement.

Réf.	Description	Prix € HT	Prix € TTC
12215	Étui disque	15,83	19



CHARIOT DE RANGEMENT MOBILE DISQUE

Très mobile, monté sur deux grosses roues caoutchoutées pour une manipulation aisée. Capacité : 28 disques.

Réf.	Description	Prix € HT	Prix € TTC
12213	Chariot de rangement	460,00	552



FICHES DE LANCER

Jeu de 12 fiches de lancer

Réf.	Description	Prix € HT	Prix € TTC
10440	Court	40,00	48
10460	Long	53,33	64



BANDE MÉTRIQUE

En toile tissée très légère et facile à positionner. Largeur 17 cm. Marquage tous les 20 cm.

Réf.	Description	Prix € HT	Prix € TTC
10390	Bande de 20 m	83,33	100
10395	Bande de 50 m	208,33	250



RUBAN FIBRE DE VERRE

Réf.	Description	Prix € HT	Prix € TTC
11500	Décamètre	7,50	9
11510	Double décamètre	13,33	16
11520	Triple décamètre	18,33	22
11522	50 m à poignée	30,00	36
11525	100 m à poignée	79,17	95



RUBAN ACIER

Réf.	Description	Prix € HT	Prix € TTC
11440	Double décamètre	55,00	66
11450	Triple décamètre	72,50	87
11470	30 m à poignée	95,83	115
11480	50 m à poignée	105,00	126
11490	100 m à poignée	214,17	257



BANDE VINYLE

Utilisable en intérieur et en extérieur pour délimiter les aires de jeux, de travail... Peut être découpée pour confectionner des lattes de rythme. En PVC souple largeur 4 cm. Coloris variable.

Réf.	Description	Prix € HT	Prix € TTC
10373	Bande vinyle 10 m	30,83	37
10374	Bande vinyle 20 m	48,33	58

CHARIOT MULTI USAGE

Conçu pour un rangement aisé de vos engins de lancer, ce chariot est équipé de bacs de rangements sur 3 niveaux ainsi qu'un rack spécial pour recevoir les javelots. En acier peint, muni de 2 roues caoutchoutées. Dimensions : Haut : 100 cm Larg : 61 cm L : 58 cm (80 avec les poignées de transport)

Réf.	Description	Prix € HT	Prix € TTC
10107	Chariot de transport	551,67	662



TOPOMÈTRE

Réf.	Description	Prix € HT	Prix € TTC
11640	Topomètre avec sac de transport	186,67	224

POIDS OFFICIEL POUR LE LANCER DE DISQUE

AGE (INDICATIF)	CLASSE	HOMME	FEMME
10-11 (Poussin)	CM2 - 4 ^{ème}	800 g	600 g
12-13 (Benjamin)	6 ^{ème} - 5 ^{ème}	1 kg	600 g
14-15 (Minime)	4 ^{ème} - 3 ^{ème}	1.250 kg	800 g
16-17 (Cadet)		1.5 kg	1 kg
18-19 (Junior)		1.750 kg	1 kg
Espoir/senior/vétéran 1		2 kg	1 kg



DISQUE INITIATION A POIGNEE CAOUTCHOUC SOFT
Parfaitement adapté à l'apprentissage du geste. 3 prises possible en caoutchouc soft.

Réf.	Description	Prix € HT	Prix € TTC
12386	400 g	15,83	19
12387	600 g	18,33	22
12388	800 g	20,83	25



DISQUE DE LANCER CAOUTCHOUC SOUPLE
En caoutchouc très souple, de couleur vive, cette gamme offre une totale sécurité pour une initiation sans danger même pour les plus petits.

Réf.	Description	Prix € HT	Prix € TTC
12384	Lot de 3 - 200 g	45,83	55
12383	Lot de 3 - 300 g	48,33	58
12385	Lot de 3 - 500 g	57,50	69



DISQUE CAOUTCHOUC
Conçu pour un usage scolaire ou club, incassable, sécurisant, avec des repères de couleur par poids. Idéal sur tout type de sol.

Réf.	Description	Prix € HT	Prix € TTC
12340	600 g	5,00	6
12341	800 g	5,00	6
12350	1000 g	5,83	7
12351	1250 g	5,83	7
12360	1500 g	6,67	8
12370	1750 g	6,67	8
12380	2000 g	6,67	8



ANNEAUX DE LANCER

Réf.	Description	Prix € HT	Prix € TTC
75110	Lot de 6 anneaux caoutchouc souple	25,83	31
75121	Lot de 3 anneaux de lancer 400g	60,83	73
75131	Lot de 3 anneaux de lancer 600g	65,00	78



FICHES DIMA
Quoi faire avec...
UN DISQUE ET UN JAVELOT



AVANT DE POUVOIR LANCER LOIN
EXERCEZ VOTRE HABILITÉ MANUELLE
AVEC UN DISQUE ET UN JAVELOT

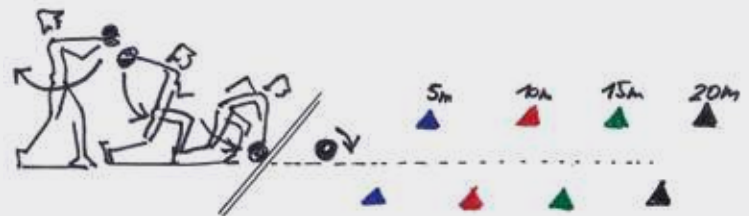

Avec un disque

Debout, après un balancé d'avant en arrière du bras du lanceur, durant le balancé avant, effectuez une importante flexion de jambes pour que le disque soit lâché au ras du sol propulsé vers l'avant s'il est lâché par l'index... que le jeune soit droitier ou gaucher !
Inutile d'évoquer le sens de rotation par rapport au sens des aiguilles d'une montre !
L'évaluation apprécie la zone dans laquelle s'arrête le disque.

Avec un javelot

- 3 cibles constituées par des cerceaux accrochés à des jalons, de diamètres 0.70 m, 0.50 m, 0.35 m à traverser avec un javelot sans les toucher
- Ou
- avec 3 élasts à 5 m, 7.50 m et 10 m. Traverser sans les toucher 2 jalons écartés de 0.50 m.

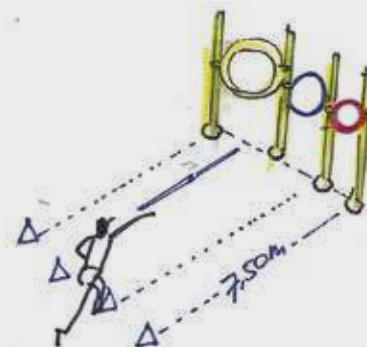

FICHES DIMA

Quoi faire avec...
UN JAVELOT



Si l'espace manque pour lancer loin LANCER FORT ET PRÉCIS

Pour piquer le javelot dans le bac à sable sur 3 cibles-cerceaux à 5 m, 7,50 m et 10 m.



L'ACTIVITÉ LANCER IMPOSE DE RESPECTER DES MODALITÉS ET DES CONSIGNES DE SÉCURITÉ

Pour éviter tout accident lorsque le lanceur arme son bras, un **SAS d'attente** est imposé à ses camarades qui patientent en conservant leur javelot vertical près du corps.



La force mais aussi l'incidence de trajectoire du javelot est nécessaire pour sa pénétration.

Une habileté qui sera valorisée par le décompte des points d'évaluation distinguant cible touchée et javelot planté.

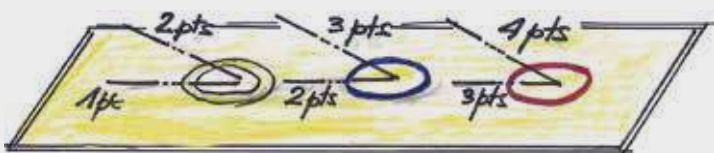

CIBLE BÂCHE POUR ZONE DE RÉCEPTION DE LANCER - 300 X 100 CM

Avec zones de couleurs pour un repérage rapide.

Réf.	Description	Prix € HT	Prix € TTC
70097	Aire de repère couleur lancer anim'athlé	92,50	111

CIBLE BÂCHE VERTICALE DE VISÉE POUR LANCER - 130 x130 cm

Avec cercles de couleurs et œillets, pouvant être accrochée verticalement.

Réf.	Description	Prix € HT	Prix € TTC
70098	Bâche cible avec zone de visée	123,33	148



CIBLE BÂCHE VERTICALE DE VISÉE POUR LANCER - 150 x150 cm

Avec cercles de couleurs et œillets, pouvant être accrochée verticalement et 6 balles velcro.

Réf.	Description	Prix € HT	Prix € TTC
70096	Bâche cible avec zone de visée	43,33	52



LOT DE CERCEAUX POUR VISÉE

Kit offrant de multiples combinaisons afin de développer la motricité, le lancer. Composé de 3 cerceaux diamètre 75 cm, 6 plots, 6 jalons de 1.80 m et 6 cliquets de fixation.

Réf.	Description	Prix € HT	Prix € TTC
10190	Lot de 3	115,83	139



CIBLE DE VISÉE

Confectionnée en tissu anti-pointes de couleur avec pattes velcros pour accroche sur poteaux hauteur ou autre support. Ouverture de visée réglable sur 3 niveaux (diamètre 64 cm, 42 cm ou 23 cm) par velcro.

Réf.	Description	Prix € HT	Prix € TTC
70099	Cible de visée	167,50	201

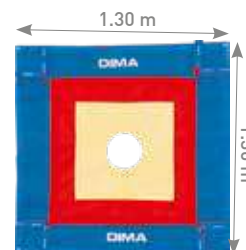

POIDS OFFICIEL POUR LE LANCER DE JAVELOT

AGE (INDICATIF)	CLASSE	HOMME	FEMME
10-11 (Poussin)	CM2 - 6 ^{ème}	400 g	300 g
12-13 (Benjamin)	6 ^{ème} - 5 ^{ème}	500 g	400 g
14-15 (Minime)	4 ^{ème} - 3 ^{ème}	600 g	500 g
16-17 (Cadet)		700 g	500 g
18-19 (Junior)		800 g	600 g
Espoir/senior/vétérans 1		800 g	600 g



TURBOJAV

Idéal pour l'initiation avec poignée moulée. En plastique rigide. Poids : 400g

Réf.	Description	Prix € HT	Prix € TTC
11720	Turbojav - L'unité	49,17	59



JAVELOT ROCKET

Réf.	Description	Prix € HT	Prix € TTC
11726	Lot de 3 - 33 cm/125 g	55,00	66
11724	Lot de 6 - 33 cm/125 g	109,17	131



JAVELOT MOUSSE

Réf.	Description	Prix € HT	Prix € TTC
11723	Javelots mousse - 90 cm/50 g L'unité	10,00	12



BALLES COMÈTES

Balle avec ruban pour suivre la trajectoire. Avec son lanceur, l'ensemble permet de façon ludique de travailler le geste difficile du lancer.

Réf.	Description	Prix € HT	Prix € TTC
11715	Ensemble de 6 lanceurs et de 6 balles comètes	71,67	86
11716	Lot de 6 balles comètes	35,00	42
11717	Lot de 6 lanceurs	37,50	45



BALLES JAVELOTS

Réf.	Description	Prix € HT	Prix € TTC
11730	200 g	11,67	14
11731	400 g	16,67	20
11732	600 g	18,33	22
11733	800 g	19,17	23

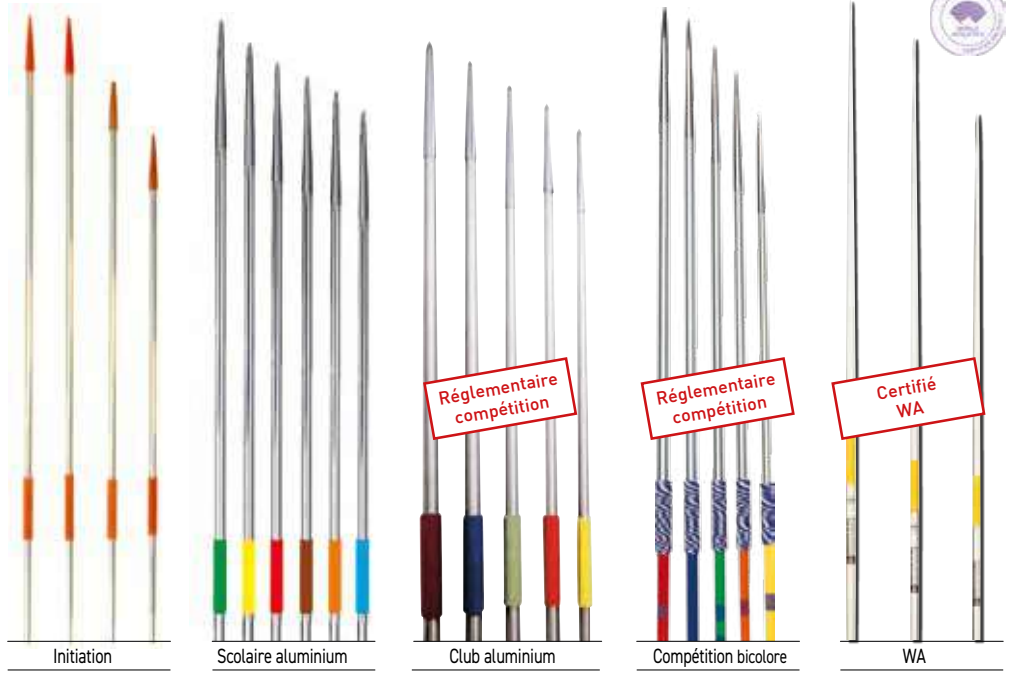

Initiation

Scolaire aluminium

Club aluminium

Compétition bicolore

WA

Les coloris des tubes et des poignées de nos javelots ne sont pas contractuels et sont susceptibles de varier.

JAVELOTS INITIATION POINTES PLASTIQUES

Javelot très sécurisant avec sa pointe plastique, il convient parfaitement aux scolaires et aux clubs.

Réf.	Description	Prix € HT	Prix € TTC
14152	Lot de 3-300 g	129,17	155
14154	Lot de 3-400 g	135,83	163
14155	Lot de 3-500 g	144,17	173
14156	Lot de 3-600 g	152,50	183

JAVELOTS COMPÉTITIONS BICOLORES

Réglementaire

Très bonne fabrication, rigide, solide, poignée en corde, pointe acier zinguée, brillant et peint de couleur différente pour chaque poids. Centre de gravité optimisé.

Réf.	Description	Prix € HT	Prix € TTC
11740	400 g	67,50	81
11750	500 g	73,33	88
11760	600 g	75,00	90
11770	700 g - Nouvelle norme 2025	83,33	100
11780	800 g	90,00	108

JAVELOTS COMPÉTITION WORLD ATHLETICS

Profilé et équilibré, poignée en corde de couleur pour un meilleur repérage des poids, pointe acier.

Réf.	Description	Prix € HT	Prix € TTC
11751	500 g certifié WA	99,17	119
11761	600 g certifié WA	112,50	135
11771	700 g certifié WA Nouvelle norme 2025	122,50	147
11781	800 g certifié WA	135,00	162

RATELIER JAVELOTS

Casier présentoir contenant chacun une grande quantité de javelots et pouvant également servir au stockage. En acier peint époxy. Capacité : 60 - 80 javelots.

Réf.	Description	Prix € HT	Prix € TTC
12240	Chariot de rangement mobile javelots (60-80 javelots)	493,33	592
12010	Étui de transport de 4 javelots	72,50	87

JAVELOTS SCOLAIRES ALUMINIUM

Profilé et équilibré, poignée en corde de couleur pour un meilleur repérage des poids, pointe acier.

Réf.	Description	Prix € HT	Prix € TTC
11675	Lot de 3-300 g	103,33	124
11691	Lot de 3-400 g	109,17	131
11651	Lot de 3-500 g	116,67	140
11661	Lot de 3-600 g	120,00	144
11671	Lot de 3-700 g	133,33	160
11681	Lot de 3-800 g	142,50	171

JAVELOTS CLUB ALUMINIUM

Réglementaire. Très bonne fabrication, rigide, solide, poignée en corde, pointe acier, une couleur pour chaque poids. Idéal pour l'initiation et l'entraînement.

Réf.	Description	Prix € HT	Prix € TTC
11851	Lot de 3-400g	148,33	178
11852	Lot de 3-500g	153,33	184
11853	Lot de 3-600g	158,33	190
11854	Lot de 3-700g Nouvelle norme 2025	164,17	197
11855	Lot de 3-800g	170,00	204



Réf. 12010

Réf. 12240



BARRE DE SAUT FIBRE

Fibre de verre enroulée, solide ; légère avec embout demi circulaire

Réf.	Description	Prix € HT	Prix € TTC
14400	4 m réglementaire (saut en hauteur)	88,33	106
14401	4 m certifiée WA (saut en hauteur)	111,67	134



Réf. 10580



Réf. 10570



Réf. 10560

BARRE DE SAUT SÉCURISANTE

Matérialise la barre en toute sécurité

Réf.	Description	Prix € HT	Prix € TTC
10570	Barre élastique mousse 5 m (pour saut en hauteur et perche)	24,17	29
10580	Bande élastique velcro 3 à 5 m (pour saut en hauteur et perche)	35,00	42
10560	Bobine de 25 m - diam 6 mm	15,83	19



TOISE DE SAUT

Réf.	Description	Prix € HT	Prix € TTC
11541	Toise de saut hauteur scolaire aluminium gravée 2 m	72,50	87
11560	Toise de saut en hauteur aluminium graduée 2.50 m avec bec	135,00	162
11581	Toise de saut en hauteur télescopique de 0.85 à 3 m	339,17	407



CHARIOT DE TRANSPORT POTEAUX HAUTEUR

Réf.	Description	Prix € HT	Prix € TTC
14312	Dim 150 x 50 x 95 cm	353,33	424



Réf. 14150



Réf. 14320



Réf. 14310



Réf. 14311

POTEAUX HAUTEUR SCOLAIRES

Modèle de base. Très bon rapport qualité/prix. Munis de taquets permettant la pose d'une barre de saut. Graduations de 60 à 200 cm, lecture directe. Embase en forme de T avec patins caoutchoucs pour protection des sols.

Réf.	Description	Prix € HT	Prix € TTC
14150	La paire	155,00	186

POTEAUX HAUTEUR CLUB

Taquets support barre électrozingués avec accroche élastique. Graduation de 0.60 à 2.20 m, lecture directe. Socle lourd.

Réf.	Description	Prix € HT	Prix € TTC
14310	La paire	343,33	412

POTEAUX HAUTEUR MULTIPOSITIONS

Idéal pour le scolaire ou l'entraînement. Permet de positionner rapidement la barre ou l'élastique à des hauteurs différentes grâce à des coulissants multipositions de 14 taquets de 60 cm à 220 cm disposés tous les 5 cm. Socle lourd évitant tout risque de basculement.

Réf.	Description	Prix € HT	Prix € TTC
14320	La paire	360,00	432

POTEAUX HAUTEUR CLUB AVEC TAQUETS AVEC DÉFLECTEURS

Même conception que la réf 14310 mais avec déflecteurs, évitant que la barre ne tombe à la verticale, ne blessant pas l'utilisateur lors de sa réception.

Réf.	Description	Prix € HT	Prix € TTC
14311	La paire	353,33	424

SAUTOIR EN HAUTEUR REPLIABLE AUTOMATIQUE SUR ROULETTES

Sautoir qualité savoir-faire DIMA. Ce sautoir se positionne sur un caillebotis repliable. Sécurité totale grâce à un système de ressorts compensateurs permettant de manipuler le sautoir sans effort. Pliures renforcées par sangles polyamide. Déplacement facile grâce à 2 roues fixes et 2 roues pivotantes et auto bloquantes. Peut se ranger dans un espace réduit.



Réf.	Description	Prix € HT	Prix € TTC
16190	400 x 200 x 50 cm (replié 200 x 125 x 215 cm)	2 430,00	2 916
16200	400 x 200 x 60 cm (replié 200 x 145 x 215 cm)	2 575,83	3 091
16220	450 x 250 x 60 cm (replié 250 x 145 x 240cm)	3 848,33	4 618



HOUSSE POUR SAUTOIR REPLIABLE AUTOMATIQUE

Réf.	Description	Prix € HT	Prix € TTC
16215	400 x 200 x 40 cm	560,00	672
16210	400 x 200 x 50 cm	549,17	659
16225	450 x 250 x 50 cm	781,67	938



BÂCHE INTEMPERIE POUR SAUTOIR REPLIÉ

Réf.	Description	Prix € HT	Prix € TTC
16190030	210 x 120 x 200 cm (pour sautoir réf 16190)	333,33	400
16200030	210 x 140 x 200 cm (pour sautoir réf 16200)	348,33	418



HOUSSE POUR SAUTOIR REPLIABLE 3 PARTIES SUR DEMANDE

SAUTOIR REPLIABLE 3 PARTIES

Réf.	Description	Prix € HT	Prix € TTC
16140	400 x 200 x 40 cm (replié 200 x 200 x 80 cm)	1 400,83	1 681
16150	400 x 200 x 50 cm (replié 200 x 200 x 100 cm)	1 669,17	2 003
16170	450 x 250 x 50 cm (replié 225 x 250 x 100 cm)	2 571,67	3 086



CHARIOT DE TRANSPORT

Réf.	Description	Prix € HT	Prix € TTC
16155	200 x 200 x 10 cm (4 roues)	485,83	583

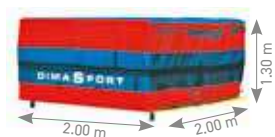

MATELAS REPLIABLE 3 PARTIES SUR CAILLEBOTIS CENTRAL

La partie centrale repose sur un caillebotis muni de roues omnidirectionnelles autobloquantes.

Réf.	Description	Prix € HT	Prix € TTC
16500	400 x 200 x 65 cm (replié 200 x 200 x 130 cm)	2 331,67	2 798
16510	450 x 250 x 65 cm (replié 225 x 250 x 130 cm)	3 360,00	4 032
16520	500 x 300 x 75 cm (replié 250 x 300 x 150 cm)	5 095,00	6 114

BÂCHE POUR SAUTOIR REPLIABLE 3 PARTIES SUR CAILLEBOTIS (SAUTOIR REPLIÉ)

Réf.	Description	Prix € HT	Prix € TTC
16501	200 x 200 x 130 cm	256,67	308
16511	225 x 250 x 130 cm	290,00	348
16521	250 x 300 x 150 cm	375,83	451



ATHLÉTISME

Composition :

- Mousse polyuréthane noble housée dans un tissu Tergal 1000 deniers classé Non Feu M2.
- Dessus grain cuir et dessous antidérapant et une grille de décompression sur tout le périmètre du matelas pour un meilleur échappement de l'air et donc un meilleur amortissement. Système de fermeture glissière sur 3 côtés.
- Poignées de manutention indéchirables cousues 8 piqûres **dans l'épaisseur du matelas** permettent de transporter PLUS facilement le matelas.

Ces modèles sont spécialement conçus pour une utilisation intensive en collectivités
Certifiés selon la norme de sécurité NF EN-12503.

Garantie **5** ans



FABRIQUÉ PAR DIMA
FABRIQUÉ DANS NOTRE USINE DE SEINE-ET-MARNE

SAUTOIR HAUTEUR MONOBLOC

Réf.	Description	Prix € HT	Prix € TTC
15950	300 x 200 x 40 cm	960,83	1 153
15965	300 x 200 x 50 cm	1 175,83	1 411
15960	400 x 200 x 40 cm	1 277,50	1 533
15970	400 x 200 x 50 cm	1 474,17	1 769
15980	450 x 250 x 50 cm	2 300,00	2 760
15990	500 x 250 x 50 cm	2 399,17	2 879
15995	500 x 300 x 50 cm	2 790,00	3 348

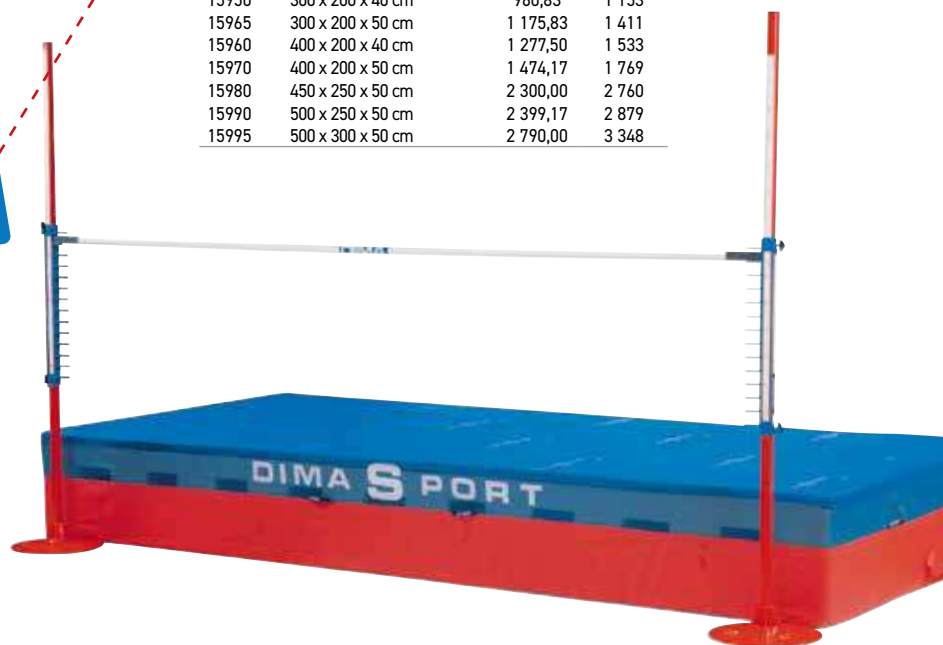

HOUSSE DE SOLIDARISATION SUR DEMANDE

SAUTOIR MONOBLOC JUXTAPOISIBLE

Polyvalents, ces éléments sont juxtaposables grâce à des systèmes de sangles velcro permettant de constituer des surfaces de réception sécurisantes.

Multi utilisation : sous un agrès, une sortie d'appareil, en réception d'un mini trampoline ou solidarisés pour réaliser un sautoir hauteur.

Réf.	Description	Prix € HT	Prix € TTC
15900	200 x 100 x 40 cm	383,33	460
15905	200 x 100 x 50 cm	430,00	516
15910	250 x 120 x 50 cm	577,50	693
15920	250 x 150 x 50 cm	799,17	959



HOUSSE DE REMPLACEMENT

Réf.	Description	Prix € HT	Prix € TTC
16000	200 x 100 x 40 cm	165,83	199
16005	200 x 100 x 50 cm	174,17	209
16010	250 x 120 x 50 cm	220,00	264
16020	250 x 150 x 50 cm	270,00	324
16030	300 x 200 x 40 cm	330,00	396
16045	300 x 200 x 50 cm	340,00	408
16040	400 x 200 x 40 cm	440,00	528
16050	400 x 200 x 50 cm	450,00	540
16060	450 x 250 x 50 cm	624,17	749
16070	500 x 250 x 50 cm	695,00	834
16080	500 x 300 x 50 cm	780,00	936
15861	Housse au m ² sur mesure		Sur demande



Réf. 22353



Réf. 17110

CHARIOT DE TRANSPORT POUR MATELAS MONOBLOC

Réf.	Description	Prix € HT	Prix € TTC
17110	Dim. 274 x 60 x 25 cm	342,50	411
22353	Dim. 200 x 75 x 136 cm	558,33	670

SAUTOIR HAUTEUR CONSTRUCTION AEROMOUSSE

Très bon compromis pour les petites compétitions, le scolaire et l'entraînement. Confort et qualité de réception optimale pour la sécurité des athlètes.

Certifié NF EN 12503

- Blocs aéromousse croisillonée densité 24 kg multiportance,
- Housse unique avec dessus anti-pointes.
- Entourage et fond en tergal lourd 1000 deniers.
- Poignées de manutention en polyamide indéchirables cousues 8 piqûres et placées dans l'épaisseur du matelas permettant de le transporter facilement.



Blocs aéromousse croisillonée densité 24 kg multiportance, pour une réception efficace et confortable

Possibilité d'interchanger les blocs pour accroître la durée de vie.

SAUTOIR SCOLAIRE AEROMOUSSE

Réf.	Description	Prix € HT	Prix € TTC
15760	400 x 200 x 50 cm	1 517,50	1 821

SAUTOIR EPS AEROMOUSSE

Réf.	Description	Prix € HT	Prix € TTC
15840	450 x 250 x 50 cm	2 305,00	2 766

SAUTOIR CLUB AEROMOUSSE

Réf.	Description	Prix € HT	Prix € TTC
19090	500 x 300 x 50 cm	3 070,00	3 684,00

SAUTOIR CLUB FFA

Réf.	Description	Prix € HT	Prix € TTC
19083	500 x 300 x 70 cm (réglementaire FFA et WA niveau 1)	3 740,00	4 488



BÂCHES INTEMPÉRIÉES

Indispensable pour protéger les matelas en extérieur. Toile tergal 1000 deniers. Système de boucles et sangles, directement cousus sur la bâche, en coin pour resserrer la bâche sur le sautoir empêchant les prises au vent.

Réf.	Description	Prix € HT	Prix € TTC
16981	300 x 200 x 40 cm	250,00	300
16980	300 x 200 x 50 cm	265,00	318
16982	400 x 200 x 40 cm	268,33	322
15761	400 x 200 x 50 cm	280,83	337
15841	450 x 250 x 50 cm	330,00	396
16983	500 x 250 x 50 cm	379,17	455
16615	500 x 300 x 50 cm	391,67	470
19031	500 x 300 x 70 cm	460,00	552

CAILLEBOTIS

Plate-forme métallique galvanisée rehaussée de 10 cm sur de larges pieds, équipée de rambardes extérieures pour maintenir les blocs. Livrée en éléments séparables avec mâchoires d'assemblage.

Réf.	Description	Prix € HT	Prix € TTC
15741	Caillebotis 300 x 200 x 10 cm	500,83	601
15765	Caillebotis 400 x 200 x 10 cm	680,83	817
15845	Caillebotis 450 x 250 x 10 cm	820,00	984
15812	Caillebotis 500 x 250 x 10 cm	850,83	1 021
15847	Caillebotis 500 x 300 x 10 cm	1 060,83	1 273

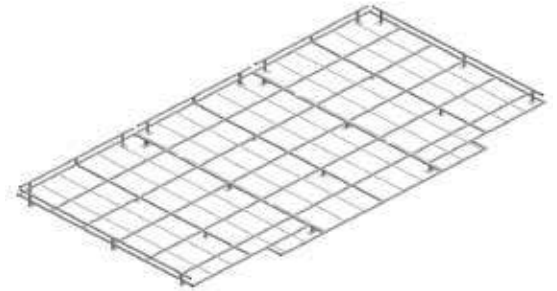

Garage hauteur à 1 coque + 1 porte



GARAGES

Description	Dim sautoir	dim garage	Référence	ROUES FIXES		ROUES PIVOTANTES		
				Prix € HT	Prix € TTC	Référence	Prix € HT	Prix € TTC
Garage hauteur EPS	4.50 x 2.50 m	5.00 x 3.20 x 1 m	15500F	4 981,67	5 978	15500	5 270,00	6 324
Garage hauteur BASIC	5.00 x 2.50 m	5.50 x 3.00 x 1 m	15501F	5 454,17	6 545	15501	5 862,50	7 035
Garage hauteur CLUB	5.00 x 3.00 m	5.50 x 3.40 x 1 m	15611F	6 420,83	7 705	15611	6 755,83	8 107

Ce concept d'éléments juxtaposables par système de boucles et sangles permet une plus large utilisation du sautoir.

- Blocs aéromousse croisillonée multiportance,
- Housses individuellement et solidarisés entre eux par système de boucles et sangles, recouverts d'un tapis anti-pointe de 7 cm d'épaisseur uniformisant la zone de réception.
- L'entourage et le fond des housses sont en tergal lourd 1000 deniers.
- Chaque bloc est muni de poignées de transport indéchirables pour une manipulation aisée.
- Possibilité d'interchanger les blocs pour accroître la durée de vie.



FABRIQUÉ
DANS NOTRE USINE DE
SEINE-ET-MARNE



SAUTOIR PERCHE BASIC

Réf.	Description	Prix € HT	Prix € TTC
17250	500 x 425 x 60 / 40 cm	6 510,00	7 812
17251	Bâche intempéries	634,17	761
14045	Caillebotis	1 461,67	1 754
15510F	Garage perche basic	9 113,33	10 936

SAUTOIR HAUTEUR BASIC

Réf.	Description	Prix € HT	Prix € TTC
17200	500 x 250 x 60 cm	3 977,50	4 773
17201	Bâche intempéries	427,50	513
15812	Caillebotis galvanisé	850,83	1 021
15501F	Garage hauteur basic	5 454,17	6 545

Idéal pour le scolaire et l'initiation

Les éléments peuvent se monter en configuration sautoir hauteur ou perche ou être utilisés indépendamment

LES+
DIMA



ÉLÉMENTS BASICS

Réf.	Description	Prix € HT	Prix € TTC
17149	Élément basic 250 x 167 x 60 cm - l'unité	1 100,00	1 320
17220	Tapis antipointes 250 x 500 x 7cm - seul	970,83	1 165
17230	2 Avancées Basic 200 x 175 x 60 /40 cm - seules	2 250,00	2 700

POTAUX PERCHE BASIC

Idéal pour l'initiation. Hauteur des barres réglable de 1,00 à 4,80 m. Embases lourdes et stables munies de roulettes de transport. Le déplacement du poteau se fait via le rail.

Réf.	Description	Prix € HT	Prix € TTC
14260	La paire	1 012,50	1 215

FICHES DIMA

Quoi faire avec...
UNE PERCHE

SUPPORT PERCHE MOUSSE

Idéal pour le débutant et l'initiation, ce petit module mousse lesté permet de positionner la perche dans un tube acier pour mieux appréhender le travail sur la perche.

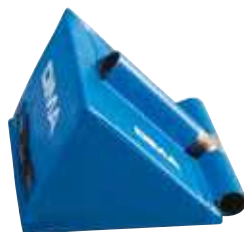

Réf.	Description	Prix € HT	Prix € TTC
11104	Support perche mousse	214,17	257

BUTOIR PERCHE À POSER

Idéal pour l'initiation. En acier galvanisé. À poser à même le sol sans scellement. Se place et se bloque dans les avancées du sautoir à la perche basic. Livré avec une protection mousse. Facilité pour « piquer » et ressemble à un vrai butoir.



Réf.	Description	Prix € HT	Prix € TTC
11105	Dim. 70 x 52 x 27 cm	476,67	572

BUTOIR PERCHE ENTRAÎNEMENT AMOVIBLE

Pour le travail du « piquer ». Butoir à tester selon le niveau.



Réf.	Description	Prix € HT	Prix € TTC
11102	Sans charge	560,83	673

BUTOIR MOUSSE INITIATION

Permet de caler la perche pour le travail d'initiation.



Réf.	Description	Prix € HT	Prix € TTC
11106	Butoir mousse	55,00	66

BARRE DE SAUT FIBRE



Fibre de verre enroulée, solide ; légère avec embout demi circulaire

Réf.	Description	Prix € HT	Prix € TTC
14410	Barre de saut 4,50 m Réglementaire	115,00	138
14411	Barre de saut 4,50 m certifiée WA	102,50	123



Réf. 10580



Réf. 10560



Réf. 10570

BARRE DE SAUT SÉCURISANTE

Réf.	Description	Prix € HT	Prix € TTC
10570	Barre élastique mousse 5 m	24,17	29
10580	Bande élastique velcro 3 à 5 m	35,00	42
10560	Bobine de 25 m - diam 6 mm	15,83	19

TOISE DE SAUT

Réf.	Description	Prix € HT	Prix € TTC
11541	Aluminium gravée 2 m	72,50	87
11581	Toise de saut en hauteur télescopique de 0.85 à 3 m	339,17	407
11582	Perche télescopique de 1.80 à 8 m	665,83	799



LE PLAISIR DU SAUT À LA PERCHE,

CELA EST POSSIBLE
MÊME POUR LES PLUS JEUNES
EN GYMNASSE OU AU BAC
À SABLE.

2 ERREURS À ÉVITER



AVEC LA MAIN DROITE SUPÉRIEURE

c'est appel pied gauche et passage du corps à droite de la perche. Avec la main gauche supérieure, appel pied droit impliquant le passage du corps à gauche de la perche.



L'éducateur ne doit pas tirer la perche et se limiter à la conserver dans un plan vertical. C'est au jeune de pousser sa perche. D'où l'intérêt des cônes dans le sable. En gymnase utiliser les butoirs et supports perche DIMA.

FICHES DIMA

Quoi faire avec...
UNE PERCHE

SAUT
EN LONGUEUR
AVEC UNE PERCHE



AU BAC À SABLE AVEC UN LEVIER

LONGUEUR DE PERCHE
DE L'EMBOÛT À PIQUER DANS
LE CERCEAU JUSQU'À LA MAIN
SUPÉRIEURE

BIEN REPÉRÉ ET BIEN RESPECTÉ.



Cet exercice très ludique
est très formateur en nécessitant
de bien rester constamment
derrière sa perche...
c'est un des fondamentaux
du saut à la perche,
même au plus haut niveau !

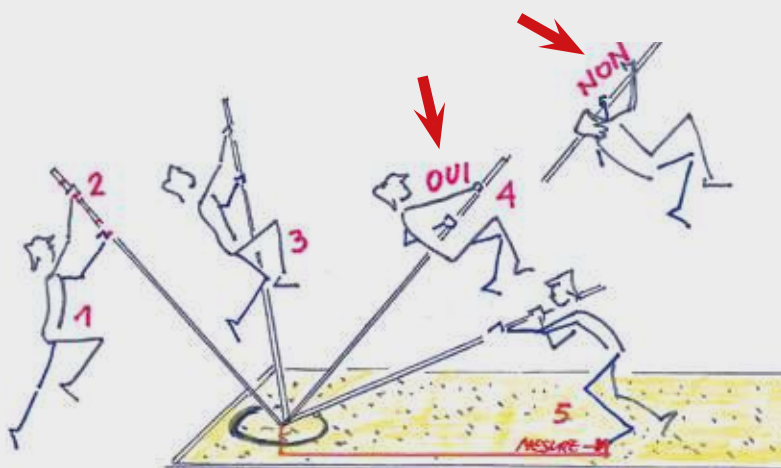

- 1 Appel avec pied opposé à la main supérieure "directrice"
- 2 Repères de longueur de levier (scotch de couleur chaque 20 cm par exemple)
- 3 Grouper des jambes par les genoux
- 4 Toujours appuyer sur la perche afin de ne jamais passer devant elle !
- 5 Chute équilibrée-perche à l'épaule-face à l'aire d'élan...
Pour être mesuré !



PERCHE FIBRE DE VERRE INITIATION 200 CM

Conçu pour l'initiation scolaire, perche en fibre.

Réf.	Description	Prix € HT	Prix € TTC
10080	Perche initiation	62,50	75



PERCHE FIBRE DE VERRE INITIATION DIMA LANCET

Fibre de verre. Légère, parfaitement adapté pour l'initiation, car très souple.

Réf.	Longueur/Poids	Prix € HT	Prix € TTC	Réf.	Longueur/Poids	Prix € HT	Prix € TTC
27024	270 cm / 24 kg	317,50	381	18000	310 cm / 25 kg	331,67	398
27027	270 cm / 27 kg	317,50	381	18200	310 cm / 27 kg	331,67	398
27030	270 cm / 30 kg	317,50	381	18010	310 cm / 30 kg	331,67	398
27033	270 cm / 33 kg	317,50	381	18210	310 cm / 33 kg	331,67	398
27035	270 cm / 35 kg	317,50	381	18020	310 cm / 35 kg	331,67	398
27037	270 cm / 37 kg	317,50	381	18220	310 cm / 37 kg	331,67	398
27041	270 cm / 41 kg	317,50	381	18230	310 cm / 40 kg	331,67	398
27044	270 cm / 44 kg	317,50	381	18240	310 cm / 43 kg	331,67	398
				18250	310 cm / 45 kg	331,67	398
14950001	Embout perche initiation					30,83	37



PERCHE PACER ONE

Nouveau design pour une perche polyvalente, résistante et adaptée à tous les perchistes en club. Section fine pour une meilleure prise en main.

Réf.	Longueur/Poids	Embout	Prix € HT	Prix € TTC
PACER ONE SÉRIE 335				
19512	335 cm / 36 kg (80 lbs)	21	403,33	484
19513	335 cm / 41 kg (90 lbs)	21	403,33	484
19514	335 cm / 45 kg (100 lbs)	21	403,33	484
19515	335 cm / 50 kg (110 lbs)	21	403,33	484
PACER ONE SÉRIE 360				
19521	360 cm / 41 kg (90 lbs)	21	440,00	528
19522	360 cm / 45 kg (100 lbs)	21	440,00	528
19523	360 cm / 50 kg (110 lbs)	21	440,00	528
19524	360 cm / 54 kg (120 lbs)	21	440,00	528
19525	360 cm / 59 kg (130 lbs)	18	440,00	528
PACER ONE SÉRIE 400				
19532	400 cm / 50 kg (110 lbs)	18	476,67	572
19534	400 cm / 54 kg (120 lbs)	18	476,67	572
19536	400 cm / 59 kg (130 lbs)	18	476,67	572



GOUTTIÈRE PERCHE

Réf.	Description	Prix € HT	Prix € TTC
15570	Gouttière perche - la paire	174,17	209



ÉTUI TRANSPORT DE PERCHE

Réf.	Longueur	Prix € HT	Prix € TTC	Réf.	Longueur	Prix € HT	Prix € TTC
15458	3.10 / 3.35 m	125,00	150	15480	4.80 / 5.00 m	135,83	163
15459	3.50 / 3.75 m	127,50	153	15490	Fermeture cadenas	24,17	29
15460	4.00 / 4.25 m	130,00	156	15491	Gaine de 6M	139,17	167
15470	4.40 / 4.60 m	134,17	161		Étui perche personnalisé		Sur demande



PERCHE PACER FXV

Nouveau design pour une valeur sûre du saut à la perche mondial. La technologie FX élimine les irrégularités et offre une réelle constance au niveau de la flexion de la perche ce qui assure une transition facile d'une perche à l'autre.

Réf.	Longueur/Poids	Embout	Prix € HT	Prix € TTC
FIBRE DE VERRE SÉRIE 350				
15025	350 cm / 45 kg (100 lbs)	21	451,67	542
15026	350 cm / 54 kg (120 lbs)	21	451,67	542
15027	350 cm / 59 kg (130 lbs)	16	451,67	542
FIBRE DE VERRE SÉRIE 375				
15002	375 cm / 45 kg (100 lbs)	21	606,67	728
15003	375 cm / 54 kg (120 lbs)	18	606,67	728
15004	375 cm / 63 kg (140 lbs)	18	606,67	728
FIBRE DE VERRE SÉRIE 400				
15030	400 cm / 50 kg (110 lbs)	18	668,33	802
15040	400 cm / 54 kg (120 lbs)	18	668,33	802
15050	400 cm / 59 kg (130 lbs)	18	668,33	802
15060	400 cm / 63 kg (140 lbs)	18	668,33	802
15070	400 cm / 68 kg (150 lbs)	18	668,33	802
FIBRE DE VERRE SÉRIE 425				
15090	425 cm / 57 kg (125 lbs)	16	736,67	884
15100	425 cm / 59 kg (130 lbs)	16	736,67	884
15110	425 cm / 61 kg (135 lbs)	13	736,67	884
15120	425 cm / 63 kg (140 lbs)	13	736,67	884
15130	425 cm / 66 kg (145 lbs)	13	736,67	884
15140	425 cm / 68 kg (150 lbs)	13	736,67	884
15150	425 cm / 70 kg (155 lbs)	13	736,67	884
15160	425 cm / 73 kg (160 lbs)	13	736,67	884
15161	425 cm / 75 kg (165 lbs)	13	736,67	884
15162	425 cm / 77 kg (170 lbs)	10	736,67	884
15163	425 cm / 80 kg (175 lbs)	10	736,67	884
FIBRE DE VERRE SÉRIE 440				
18334	440 cm / 59 kg (130 lbs)	13	773,33	928
18336	440 cm / 61 kg (135 lbs)	13	773,33	928
18338	440 cm / 63 kg (140 lbs)	10	773,33	928
18340	440 cm / 66 kg (145 lbs)	10	773,33	928
18342	440 cm / 68 kg (150 lbs)	10	773,33	928
18344	440 cm / 70 kg (155 lbs)	10	773,33	928
18346	440 cm / 73 kg (160 lbs)	10	773,33	928
FIBRE DE VERRE SÉRIE 460				
15180	460 cm / 63 kg (140 lbs)	10	797,50	957
15190	460 cm / 66 kg (145 lbs)	10	797,50	957
15200	460 cm / 68 kg (150 lbs)	10	797,50	957
15210	460 cm / 70 kg (155 lbs)	10	797,50	957
15220	460 cm / 73 kg (160 lbs)	7	797,50	957
15230	460 cm / 75 kg (165 lbs)	7	797,50	957
15240	460 cm / 77 kg (170 lbs)	10	797,50	957
15250	460 cm / 80 kg (175 lbs)	7	797,50	957
15251	460 cm / 82 kg (180 lbs)	5	797,50	957
15253	460 cm / 84 kg (185 lbs)	5	797,50	957

FABRICATION DES PERCHES

ENROULEMENT DES FEUILLES DE FIBRE DE VERRE



CUISSE INDIVIDUELLE DES PERCHES DANS DES FOURS SPÉCIFIQUES SUIVANTS LEUR DIAMÈTRE



PERCHE PACER COMPOSITE - FIBRE DE CARBONE

Nouveau design, nouvelle technique de fabrication. La Pacer composite allie la fiabilité FX au dynamisme et à la légèreté de la fibre de carbone, avec une solidité accrue.

Réf.	Longueur/Poids	Embout	Prix € HT	Prix € TTC
CARBONE SÉRIE 415				
71501	415 cm / 57 kg (125 lbs)	18	870,83	1 045
71502	415 cm / 59 kg (130 lbs)	18	870,83	1 045
71503	415 cm / 61 kg (135 lbs)	16	870,83	1 045
71504	415 cm / 63 kg (140 lbs)	16	870,83	1 045
CARBONE SÉRIE 425				
71511	425 cm / 59 kg (130 lbs)	16	936,67	1 124
71512	425 cm / 61 kg (135 lbs)	16	936,67	1 124
71513	425 cm / 63 kg (140 lbs)	16	936,67	1 124
71514	425 cm / 66 kg (145 lbs)	16	936,67	1 124
CARBONE SÉRIE 440				
71521	440 cm / 61 kg (135 lbs)	13	997,50	1 197
71522	440 cm / 63 kg (140 lbs)	13	997,50	1 197
71523	440 cm / 66 kg (145 lbs)	10	997,50	1 197
71524	440 cm / 68 kg (150 lbs)	10	997,50	1 197
CARBONE SÉRIE 460				
71600	460 cm / 63 kg (140 lbs)	13	1 155,00	1 386
71610	460 cm / 66 kg (145 lbs)	10	1 155,00	1 386
71620	460 cm / 68 kg (150 lbs)	10	1 155,00	1 386
71630	460 cm / 70 kg (155 lbs)	10	1 155,00	1 386
71640	460 cm / 73 kg (160 lbs)	10	1 155,00	1 386
71650	460 cm / 75 kg (165 lbs)	10	1 155,00	1 386
71660	460 cm / 77 kg (170 lbs)	10	1 155,00	1 386
71670	460 cm / 80 kg (175 lbs)	10	1 155,00	1 386
71680	460 cm / 82 kg (180 lbs)	7	1 155,00	1 386
71690	460 cm / 84 kg (185 lbs)	7	1 155,00	1 386
CARBONE SÉRIE 490				
70310	490 cm / 73 kg (160 lbs)	10	1 280,00	1 536
70340	490 cm / 75 kg (165 lbs)	10	1 280,00	1 536
70370	490 cm / 77 kg (170 lbs)	10	1 280,00	1 536
70400	490 cm / 80 kg (175 lbs)	10	1 280,00	1 536
70430	490 cm / 82 kg (180 lbs)	7	1 280,00	1 536
70450	490 cm / 84 kg (185 lbs)	7	1 280,00	1 536
70480	490 cm / 86 kg (190 lbs)	5	1 280,00	1 536
CARBONE SÉRIE 500				
71010	500 cm / 77 kg (170 lbs)	10	1 383,33	1 660
71020	500 cm / 80 kg (175 lbs)	7	1 383,33	1 660
71070	500 cm / 82 kg (180 lbs)	7	1 383,33	1 660
71120	500 cm / 84 kg (185 lbs)	7	1 383,33	1 660
71170	500 cm / 86 kg (190 lbs)	5	1 383,33	1 660
71171	500 cm / 88 kg (195 lbs)	5	1 383,33	1 660
71172	500 cm / 91 kg (200 lbs)	4	1 383,33	1 660
71173	500 cm / 93 kg (205 lbs)	4	1 383,33	1 660
71174	500 cm / 95 kg (210 lbs)	4	1 383,33	1 660

EMBOUTS DE PERCHES PACER

Réf.	Embout	Prix € HT	Prix € TTC	Réf.	Embout	Prix € HT	Prix € TTC
14932	2	20,83	25	14940	10	20,83	25
14934	4	20,83	25	14943	13	20,83	25
14935	5	20,83	25	14946	16	20,83	25
14937	7	20,83	25	14948	18	20,83	25
				19600	21	20,83	25

TESTS DE DURETÉ ET INDICE DE FLEXION DES PERCHES





Garantie 5 ans



PACK ATHLÉ PERCHE PLUS

Composition

2 perches initiation scolaire, 1 perche scolaire dima lancet 310 cm / 30 kg, 2 butoirs mousse d'initiation, 1 barre de saut élastique mousse, 12 cones souples hauteur 18 cm, 4 cerceaux plats diam. 50 cm, 20 lattes de rythme.

70130 664,17 € HT 797 € TTC

PACK ATHLÉ PERCHE

Composition

3 perches initiation, lot de 3 tapis butoir, 1 barre élastique mousse, 1 lot de 20 lattes de rythme.

70140 265,83 € HT 319 € TTC



Réf. 10372



Réf. 11107



Réf. 10570



Réf. 10080

SAC DIMA

Réputé pour sa solidité et sa très grande résistance, lavable, imperméable, le sac DIMA vous accompagne

Dimensions : Petit sac dima 50 x 23 x 17 cm
Grand sac dima 70 x 29 x 24 cm

**AVEC FERMETURE
ECLAIR IMPERMEABLE**



Réf. 10801

Réf. 10789

SAC PERSONNALISÉ

Créez votre logo, nous le sérigraphions. Envoyez votre dessin chez dima avec votre commande, par fax par courrier ou par mail.

Réf.	Description	Prix € HT	Prix € TTC
10832F	Grand sac bleu personnalisé	31,67	38
10833F	Grand sac rouge personnalisé	31,67	38
10834F	Petit sac bleu personnalisé	27,50	33
10791F	Petit sac rouge personnalisé	27,50	33

ATTENTION COMMANDE MINIMUM DE 30 SACS

SAC DIMA CLASSIQUE

Réf.	Description	Prix € HT	Prix € TTC
10801F	Grand sac bleu	30,00	36
10802F	Grand sac rouge	30,00	36
10790F	Petit sac bleu	25,83	31
10789F	Petit sac rouge	25,83	31



SACS PERSONNALISÉS

LES GARAGES

Indispensable pour protéger efficacement vos équipements contre les intempéries, le vandalisme et assurer la pérennité de votre matériel.

Châssis en acier galvanisé à chaud haute résistance.

Tôle bardage galvanisée et laquée conforme aux normes du bâtiment P34301 classée non feu M0.

Tôle pré-cintrée et ondulée pour plus de résistance et pour permettre un meilleur écoulement de l'eau.

Rivets aluminium et rondelles étanches.

Recouvrement des extrémités des tôles par un nez en caoutchouc. Jointures caoutchouc entre les éléments parfaitement étanches.

Chaîne de maintien des portes.

Angles protégés par une cornière en tôle pliée et galvanisée.

Poignées de manipulation. Fermeture avec cadenas à clé unique. Livré préassemblé avec notice de montage.



Garage hauteur à 1 coque + 1 porte

VOIR TOUTE NOTRE GAMME DE GARAGE SUR NOTRE CATALOGUE ATHLÉTISME OU SUR NOTRE SITE INTERNET www.dimasport.fr POUR TOUTE DEMANDE D'INFORMATION N'HÉSITEZ PAS À NOUS CONTACTER : info@dimasport.fr ou 01 64 40 05 70

GARAGES

Description	Dim sautoir	dim garage	Référence	ROUES FIXES		ROUES PIVOTANTES		
				Prix € HT	Prix € TTC	Référence	Prix € HT	Prix € TTC
Garage hauteur EPS	4,50 x 2,50 m	5,00 x 3,20 x 1,20 m	15500F	4 981,67	5 978	15500	5 270,00	6 324
Garage hauteur basic	5,00 x 2,50 m	5,50 x 3,00 x 1,20 m	15501F	5 454,17	6 545	15501	5 862,50	7 035
Garage hauteur club	5,00 x 3,00 m	5,50 x 3,40 x 1,20 m	15611F	6 420,83	7 705	15611	6 755,83	8 107
Garage perche basic	5,00 x 4,25 m	5,40 x 4,60 x 1,20 m	15510F	9 113,33	10 936	15510	9 252,50	11 103



GARAGE RANGEMENT PERCHE

Garage de qualité sécurisant et esthétique. Idéal pour stocker et ranger jusqu'à 50 perches.

Possibilité d'y ranger deux fagots complets.

8 Poches à l'intérieur de la porte permettant de stocker embouts et autres petits matériels.

Ouverture de la porte de manière latérale. Dim 5,40 x 0,70 x 1,10 m

Réf.	Description	Prix € HT	Prix € TTC
15530	Garage rangement perches à poser	3 567,50	4 281
15535	Option 4 roues pivotantes pour garage rangement perches	413,33	496

GARAGE MATÉRIEL

Idéal pour stocker et ranger le petit matériel à proximité du lieu d'utilisation.

Ouverture des portes par système de vérins.

Réf.	Description	Prix € HT	Prix € TTC
15540	5 x 2,4 x 1,90 m - à poser	6 499,17	7 799
15520	5 x 2,57 x 1,90 m - avec roues pivotantes	6 881,67	8 258



PROTECTIONS MOUSSE

Indispensable en cas de proximité des aires de sports collectifs.

En mousse polyéthylène entièrement houssée dans une toile 1000 deniers.

Système de fixation sur le dessus par bavettes rivetées.

Réf.	Description	Prix € HT	Prix € TTC
40260080	Protection mousse pour cornière de garage au m ²	44,17	53

LES
DIMA

Dima, proche du terrain et des utilisateurs, développe avec les professionnels des packs d'activités athlétiques. Partenaire des institutions sportives, nous vous proposons des équipements de base permettant un vrai travail d'initiation et de découverte.

Les produits sont adaptés au monde scolaire et à l'utilisation en club

ÉCONOMISEZ EN ACHETANT EN PACKS



PACK ATHLÉ INITIATION CLUB

Ce pack, très complet a été spécialement étudié afin de permettre d'aborder toutes les disciplines de l'athlétisme en toute sécurité et de façon très ludique. Ce pack est particulièrement adapté aux écoles d'athl.

Composition

1 starting-block scolaire, 1 lot de 3 haies PPG - largeur 60 cm - réglable 20-30 cm, 1 lot de 3 haies PPG - largeur 60 cm - réglable 40-60 cm, 1 jeu de 6 témoins de relais, 1 chronomètre multifonctions, 1 lot de 20 soucoupes petit modèle et son support, 1 jeu de 20 lattes de rythme, 3 cordes à sauter PVC, 1 échelle de cerceaux, 1 jeu de 6 anneaux caoutchouc, 1 marteau scolaire caoutchouc 1 kg, 1 lot de 10 balles lestées 200 gr, 1 lot de 3 vortex, 1 double décimètre ruban fibre de verre, 1 sac de rangement gratuit

70107

443,33 € HT 532 € TTC



PACK ATHLÉ INITIATION CLUB / LANCER

Composition

1 lot de 40 soucoupes diamètre 20 cm - haut. 5 cm, 1 cible bâche pour zone de réception de lancer, 3 javelots mousse, 2 poids caoutchouc indoor 2 kg, 3 vortex, 2 disques initiation à poignée pvc 600 g, 2 disques initiation à poignée pvc 800 g, 1 décimètre ruban fibre de verre, 1 sac de rangement

70116

265,83 € HT 319 € TTC



PACK ATHLÉ INITIATION CLUB / COURSE

Composition

1 lot de 6 haies de vélocité pliables 15 et 30 cm, 1 échelle d'agilité antiglisse longueur 12 m, 1 lot de 6 haies multifonctions réglables avec sac de transport gratuit, 1 jeu de 20 lattes de rythme caoutchouc antiglisse, 3 paires de blocs appui, 1 décimètre ruban fibre de verre, 1 chronomètre basic

70118

268,33 € HT 322 € TTC



PACK ATHLÉ DÉCOUVERTE LANCER

Idéal pour découvrir les lancers, spécialement conçu pour les écoles et collectivités.

Composition

2 javelots mousse, 2 anneaux caoutchouc, 2 poids caoutchouc 1 kg, 2 marteaux caoutchouc 350 g, 2 médecine ball 1 kg, 1 jeu de 40 soucoupes haut 5 cm, 1 sac de rangement gratuit.

70113

113,33 € HT 136 € TTC



PACK ATHLÉ DÉCOUVERTE SAUTER

Idéal pour s'initier à la course, spécialement conçu pour les écoles et collectivités

Composition

2 haies d'entraînement pliables pvc haut 30 cm, 2 haies d'entraînement pliables pvc haut 40 cm, 1 lot de 12 cerceaux plats, 12 cônes de 35 cm avec trous, 6 jalons de 100 cm, 1 décimètre.

70114

133,33 € HT 160 € TTC



PACK ATHLÉ DÉCOUVERTE COURIR

Équipement de base spécialement conçu pour les écoles et collectivités.

Composition

1 Echelle d'agilité, 1 jeu de 6 témoins, 1 jeu de 40 soucoupes, 3 sifflets, 1 chronomètre, 4 cônes, 1 planchette Dima, 1 sac de rangement gratuit.

70117

102,50 € HT 123 € TTC



PACK ATHLÉ DÉCOUVERTE MULTI JEUX

Idéal pour s'initier à la course, spécialement conçu pour les écoles et collectivités

Composition

1 chronomètre, un lot de 3 vortex, 1 échelle de course, 6 cônes de 35 cm avec trous, 6 jalons de 80 cm, 1 starting block tripode, 1 planchette Dima, 1 sac de rangement gratuit

70115

177,50 € HT 213 € TTC



TAPIS DE SAUT EN LONGUEUR

Idéal pour l'initiation au saut en longueur en toute sécurité. Repliable en deux, pour une plus grande facilité de rangement. En mousse polyéthylène. Fond spécial antidérapant. Graduation couleur tous les 50 cm. 8 poignées de transport.

Réf.	Description	Prix € HT	Prix € TTC
30231	200 x 100 x 20 / 4 cm (dim. replié 100 x 100 x 24 cm)	510,83	613
30230	400 x 200 x 30 / 4 cm (dim. replié 200 x 200 x 34 cm)	1 317,50	1 581



ESCALIER MOUSSE 5 MARCHES

Idéal pour l'entraînement à la pratique du saut en longueur pour sauter toujours plus haut et toujours plus loin. Module très robuste et très stable. Composé de deux éléments reliés par bavettes velcro renforcées par un système de boucles et sangles.

Réf.	Description	Prix € HT	Prix € TTC
30220	Escalier mousse 5 marches (3 x 1,50 m)	1 747,50	2 097

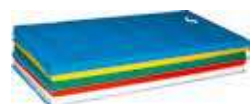

CHEMIN DE DÉTENTE

Chemin spécialement conçu pour l'entraînement à la détente verticale et/ou horizontale. En mousse polyéthylène. Repliable en 5 éléments.

Réf.	Prix € HT	Prix € TTC
23900	201,67	242



LOT DE 3 TAPIS BUTOIR PERCHE

Réf.	Prix € HT	Prix € TTC
11107	45,00	54

POTENCE DE DÉTENTE VERTICALE

Potence sur socle avec ballon pour la pratique de la détente verticale. Monté sur socle lourd pour une sécurité maximum. Hauteur du ballon modulable selon vos besoins par système de drisse. Hauteur de la potence : 3 mètres.

Réf.	Description	Prix € HT	Prix € TTC
23905	Potence de détente verticale	372,50	447

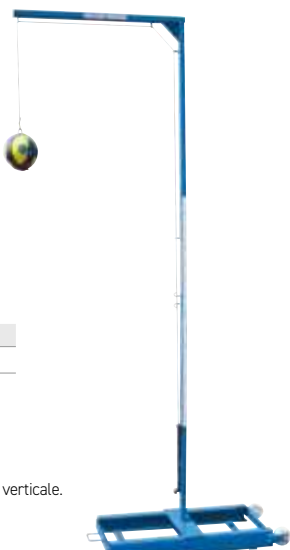

TAPIS CROIX

Pour la pratique ludique. En mousse polyuréthane, recouvert d'une bâche pvc 1000 deniers, dessous anti dérapant (housse sans Phtalates)

Réf.	Description	Prix € HT	Prix € TTC
23940	Tapis croix 150 x 150 x 1,5 cm	107,50	129



AIRE DE LANCER

Facile à installer et idéale pour rendre la pratique du lancer ludique. Aire de lancer matérialisée en bâche de couleurs vives avec repérages métriques. Rebords mousse en fond pour stopper les engins. Cercle de lancer matérialisé par un tapis cercle solidarisé à l'aire de lancer par bavettes velcros.

Réf.	Description	Prix € HT	Prix € TTC
11108	Dimensions : 8 x 5 m	978,33	1 174



LOT DE CERCEAUX POUR VISÉE

Kit offrant de multiples combinaisons afin de développer la motricité, le lancer. Composé de 3 cerceaux diamètre 75 cm, 6 plots, 6 jalons de 1.80 m et 6 cliquets de fixation.

Réf.	Description	Prix € HT	Prix € TTC
10190	Lot de 3	115,83	139

CIBLE BÂCHE VERTICALE DE VISÉE POUR LANCER - 130 x130 cm

Avec cercles de couleurs et œillets, pouvant être accrochée verticalement.

Réf.	Description	Prix € HT	Prix € TTC
70098	Bâche cible avec zone de visée	123,33	148



CIBLE BÂCHE POUR ZONE DE RÉCEPTION DE LANCER - 300 X 100 CM

Avec zones de couleurs pour un repérage rapide.

Réf.	Description	Prix € HT	Prix € TTC
70097	Aire de repère couleur lancer anim' athlét	92,50	111



DIMASPORT

ÉQUIPEMENTS SPORTIFS

FABRICANT

NOUS FABRIQUONS DANS NOS USINES EN SEINE-ET-MARNE

ATELIER SERRURERIE

Nous travaillons les aciers : coupe, perçage, soudure. Chacune des étapes de production est contrôlée.



FABRIQUÉ
DANS NOTRE USINE DE
SEINE-ET-MARNE

ATELIER BÂCHE

Depuis près de 60 ans, nous améliorons notre façonnage et notre savoir-faire pour proposer des produits de qualité.



Nos fournisseurs sont des entreprises avec lesquelles nous travaillons depuis de nombreuses années et avec qui nous développons des produits. Nous veillons très précautionneusement à la qualité de ceux-ci.

NOS MATIÈRES PREMIÈRES



Nos mousses sont de haute qualité, nous en connaissons parfaitement les compositions.



Nos toiles sont contrôlées et certifiées.



Nous sélectionnons nos aciers avec soin, nous savons d'où ils proviennent.

Notre niveau d'exigence envers nos fournisseurs est sans relâche, car la qualité de nos matières premières garantit en grande partie la qualité de nos produits.

RESPONSABLE DE LA PRODUCTION,
JUSQU'À **VOTRE SATISFACTION**
L'IMPLICATION DE DIMA EST TOTALE.



DIMA INVENTEUR D'ÉQUIPEMENTS SPORTIFS

CRÉATEUR

PROCHE DU TERRAIN NOUS SOMMES À VOTRE ÉCOUTE ET PROPOSONS RÉGULIÈREMENT DE NOUVEAUX PRODUITS.

Indispensables pour l'entraînement dans de nombreux sports, les plots, cônes, markers et autres éléments de jalonnage vont vous permettre d'organiser au mieux les séances et la préparation des athlètes.

SOMMAIRE

JALONNAGE

Soucoupes, cônes et haies d'entraînements	66
Échelles de rythmes	68
Marquages au sol et Jalonnage	70
Kits d'entraînement	74
Rangements	75

JALONNAGE



SOUCOUPES

Plots de délimitation avec découpe en caoutchouc dur. Fournis avec support acier (pour les réf 10496 et 10497) avec découpe, qui permet de positionner un jalon.

Réf.	Description	Prix € HT	Prix € TTC
10495	Diam 20 cm-haut 5 cm-lot de 20	15,00	18
10497	Diam 30 cm-haut 20 cm-lot de 20	44,17	53

SANGLE DE TRANSPORT

Pour transporter facilement vos soucoupes

Réf.	Description	Prix € HT	Prix € TTC
10498	Sangle de transport pour portage soucoupes	2,50	3



HAIE MULTI FONCTION CÔNES

Idéale pour l'entraînement multisport
Chaque haie est composée d' 1 jalon de longueur 1 mètre et de 2 cônes 12 trous (37 cm ou 50 cm).
Livrées avec sac de rangement gratuit.

Réf.	Description	Prix € HT	Prix € TTC
10415	Lot de 3, hauteur réglable : 7, 20, 32 cm	46,67	56
10416	Lot de 3 -hauteur réglable : 9, 24, 39 cm	70,00	84



CÔNES CAOUTCHOUC SOUPLE HAUT 18 CM

Pour une sécurité totale.

Réf.	Description	Prix € HT	Prix € TTC
10480	Lot de 12 cônes caoutchouc souple	58,33	70



PACK MULTI ACTIVITÉ

Spécialement étudiés, nos packs sont évolutifs et proposent des équipements de base pour l'entraînement.

Dima vous propose des produits faciles d'utilisation, adaptés et sécurisants.

Composition d'un pack multi activités :

2 cônes 37 cm - 12 trous - 2 jalons 100 cm - diam 25 mm - 1 jalon 120 cm - diam 25 mm - 1 paire de pinces rotatives pour jalon - 2 cerceaux plats diam 60 cm

Réf.	Description	Prix € HT	Prix € TTC
10406	1 pack multi activités	25,83	31
10407	4 packs multi activité avec sac offert	94,17	113



CÔNES MULTI JEUX À TROUS AVEC ENCOCHES AU SOMMET

Idéales pour réaliser vos parcours de motricité. Ces balises multi-jeux de forme cônica sont pourvues de 8 trous dans lesquels vous pouvez insérer des jalons et de deux encoches au sommet pour pouvoir insérer des cerceaux plats, offrant ainsi une multitude de combinaisons. Leur base est circulaire, sans arêtes vives, pour toujours plus de sécurité.

Réf.	Description	Prix € HT	Prix € TTC
K5010	Lot de 4-37 cm - 4 couleurs	29,17	35
K5015	Lot de 4-50 cm - 4 couleurs	50,00	60



HAIES MULTI FONCTION SOUCOUPES

20 soucoupes + 10 jalons (long 1m) avec sac de rangement offert

Réf.	Description	Prix € HT	Prix € TTC
10403	Lots de 10-haut 5 cm	39,17	47
10404	Lots de 10-haut 20 cm	60,83	73



HAIES CROISILLONS

Légères et faciles à installer. Fabrication aluminium. Lattes en PVC de 100 cm.

Livrées avec sac de rangement gratuit.

Réf.	Description	Prix € HT	Prix € TTC
10239	Lot de 6 haies croisillon avec sac	267,50	321
10239001	Latte pour haies croisillon - l'unité	13,33	16



HAIES DE VÉLOCITÉ PLIABLES À HAUTEUR VARIABLE

Légères et faciles à transporter grâce à un système de pliage à plat. Idéales pour le travail de pieds et de course. En tube PVC. Hauteur 30 ou 50 cm. (largeur 45 cm). Livrées avec sac de rangement gratuit.

Réf.	Description	Prix € HT	Prix € TTC
10234	Lot de 6 haies avec sac	67,50	81

SOUCOUPES, CÔNES ET HAIES D'ENTRAÎNEMENT



HAIES PPG

Idéales pour l'initiation. Hauteur réglable de 20 à 30 cm. Tube et jonction PVC. Entièrement démontable. Légère. l. 60 cm

Réf.	Description	Prix € HT	Prix € TTC
10333	Lot de 3 haies PPG haut 20-30 cm	52,50	63
10334	Lot de 3 haies PPG haut 40-60 cm	58,33	70



HAIE MOUSSE PPG AJUSTABLE

Facile à installer et à transporter. Idéale pour les sportifs globe trotteurs.

Réf.	Description	Prix € HT	Prix € TTC
10339	Lot de 5 haies	116,67	140

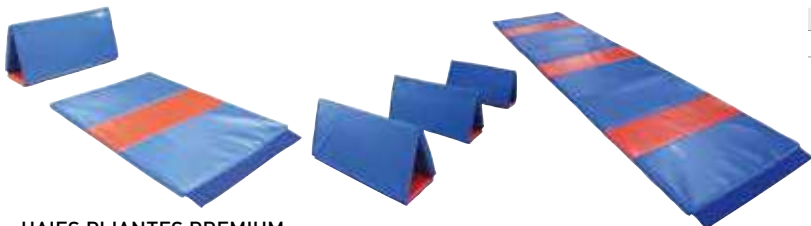

HAIES PLIANTES PREMIUM

Tapis pliable solidaire qui se transforme en haie stable. Idéal pour mettre en place différents ateliers athlétiques. En mousse polyéthylène. Dessous antidérapant, dessus grain cuir pour une meilleure accroche. 135x100 cm, épaisseur 3 cm et hauteur 52cm.

Réf.	Description	Prix € HT	Prix € TTC
23947	à l'unité	125,83	151
23948	Lot de 3	365,00	438
23949	Lot de 6	715,00	858



HAIES DE VÉLOCITÉ

Livrées avec sac de rangement gratuit. (Largeur 45 cm)

Réf.	Description	Prix € HT	Prix € TTC
10232	Lot de 6 haies - h. 15 cm	48,33	58
10233	Lot de 6 haies - h. 30 cm	51,67	62
Sangle pour haies de vélocité			
10237	La sangle	5,00	6

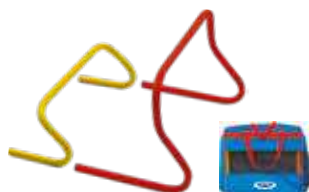

HAIES TAPIS MOUSSE

Idéal pour l'initiation, ce produit procure une sécurité totale et permet un travail sans aucune appréhension. Équipé de bavettes velcro en bout permettant de constituer une surface plane (type chemin) pour le travail de coordination. En mousse polyuréthane housée. Fond spécial antidérapant. Épaisseur 4 cm.

Réf.	Description	Prix € HT	Prix € TTC
23936	Lot de 4 tapis haies h.35 cm (déplié 100 x 70 cm)	279,17	335
23941	Lot de 4 tapis haies h.50 cm (déplié 100 x100 cm)	329,17	395
23946	Lot de 4 tapis haies h.65 cm (déplié 100 x130 cm)	389,17	467



HAIES ENTRAÎNEMENT PVC PLIABLES

Légères et faciles à transporter et à installer - Idéales pour l'entraînement en salle.

Réf.	Description	Prix € HT	Prix € TTC
10323	Haies d'entraînement pliables h. 20 cm - lot /10	58,33	70
10324	Haies d'entraînement pliables h. 30 cm - lot /10	62,50	75
10325	Haies d'entraînement pliables h. 40 cm - lot/10	70,00	84
10326	Haies d'entraînement pliables h. 50 cm - lot /10	80,83	97



MINI OBSTACLE

Idéal pour le travail de course. Peut s'empiler les uns sur les autres. En mousse polyuréthane housée dans un tissu Tergal 1000 deniers. Livré avec sac de rangement gratuit.

Réf.	Description	Prix € HT	Prix € TTC
10345	Lot de 8 mini obstacles rouges 50 x 12 x 12 cm	209,17	251
10346	Lot de 8 mini obstacles jaunes 50 x 18 x 18 cm	316,67	380



HAIES MOUSSE

Idéale pour l'initiation. Stable et totalement sécurisante.

Réf.	Description	Prix € HT	Prix € TTC
10340	Haie mousse	85,83	103



CÔNES HAUTEUR 30 CM NUMÉROTÉS DE 5 À 40

Cônes numérotés 5, 10, 15, 20, 25, 30, 35 et 40.

Réf.	Description	Prix € HT	Prix € TTC
10486	Hauteur : 30 cm - Lot de 8	89,17	107



CÔNES PVC 17 OU 37 cm

Idéal pour vos parcours de motricité, parcours de dribble, configurations d'attaque, de défense, entraînements multisports.

Plots de délimitation en PVC rigide. Hauteur : 17 cm. Multicouleurs.

Réf.	Description	Prix € HT	Prix € TTC
10485	Lot de 12 cônes pvc 17 cm	16,67	20
10490	Lot de 12 cônes pvc 37 cm	37,50	45

FICHES DIMA

Quoi faire avec... LATTES DE RYTHME

Réf. 10372

COURIR SUR ZONE D'APPUIS (ZAP)

POUR AMÉLIORER SA VITESSE DE COURSE EN MAÎTRISANT UNE GAMME DE FOULÉES.

EN FV, FOULÉES VÉLOCES, en fréquence d'appuis

EN FP, FOULÉES PUISSANTES, en amplitude d'inter appuis

Les zones d'appuis (ZAP) sont constituées de lattes équidistantes, entre lesquelles le coureur ne doit prendre qu'un seul appui !

1^{er} appui de rentrée sur ZAP-FV Foulées Véloces

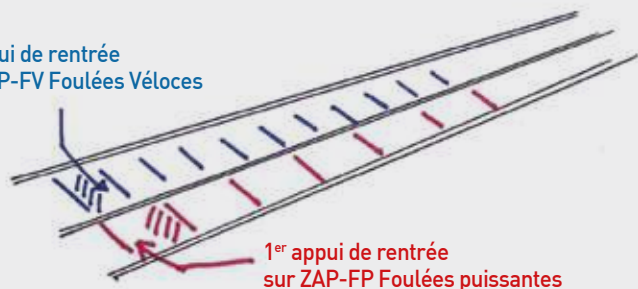

1^{er} appui de rentrée sur ZAP-FP Foulées puissantes

VARIANTES

- 2 pistes identiques parallèles, lutte au coude à coude avec un concurrent à sa mesure... MAIS SANS FAIRE DE FAUTES !
- ZAP avec changement de rythme : le changement de couleur des lattes permet de visualiser le changement de leurs écarts qui impose de passer de FV à des foulées puissantes FP ou l'inverse... SANS RALENTIR !
- Détermination de la foulée optima FO... Meilleur compromis entre foulées véloces (FV) et foulées puissantes (FP)... à objectiver par chronométrage de 20 m de zone d'appuis lancé... C'est aussi le meilleur moyen de définir le réglage de passage à 4 ou 6 foulées de la planche d'appel (saut en longueur et triple saut).



	Foulées véloces FV	Foulées optima FO	Foulées puissantes FP
10-12 ans primaire	0.80 m à 1.00 m	1.40 m à 1.55 m	1.60 m à 1.75 m
14-15 ans collège	1.00 m à 1.20 m	1.50 m à 1.70 m	1.75 m à 2.00 m
17-18 ans Lycée	1.40 m à 1.50 m	1.65 m à 1.85 m	1.90 m à 2.10 m
Haut niveau Jeunes femmes	1.80 m à 2.00 m	2.10 m à 2.25 m	2.30 m à 2.45 m
Haut niveau Jeunes gens	2.10 m à 2.25 m	2.30 m à 2.45 m	2.50 m à 2.70 m



LATTE DE RYTHME

Destinées à travailler le rythme en plaçant les lattes à intervalles réguliers suivant les foulées de l'athlète.

Lattes en caoutchouc souple antiglisse. Marquage couleurs recto /verso 42.5 x 3.5 cm.

Réf.	Description	Prix € HT	Prix € TTC
10372	Jeu de 20 lattes de rythme	38,33	46

ÉCHELLE DE COURSE

Longueur : 8.50 m / Largeur : 50 cm. - Possibilité de juxtaposer plusieurs échelles par système d'attache. Écartements réglables.

Livrée avec sac de rangement gratuit.

Réf.	Description	Prix € HT	Prix € TTC
10377	Échelle de course	38,33	46

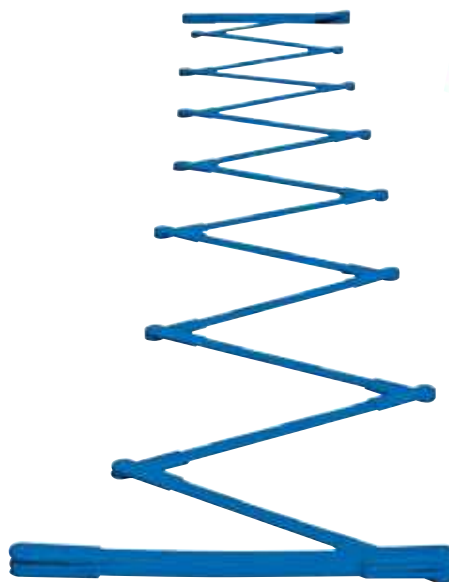

ÉCHELLE D'AGILITÉ

Permet d'organiser l'espace, de programmer des exercices de rythme, avec des intervalles modulables, très facile à positionner.

Légère et facile d'utilisation. Matière caoutchouc antiglisse. Composée de lattes de 43 cm. Livrée avec sac de rangement gratuit.

Réf.	Description	Prix € HT	Prix € TTC
10381	Échelle de rythme 12 m	51,67	62

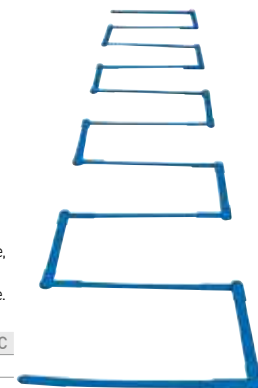

FICHES DIMA

Quoi faire avec...
LATTES DE RYTHME

Réf. 10372



ÉCHELLE D'AGILITÉ CERCEAUX

Composé de 8 jalons de 60 cm, 12 cerceaux ronds diam 60 cm et 12 clips avec sac de rangement.

Réf.	Description	Prix € HT	Prix € TTC
K5206	Échelle d'agilité cerceaux	51,67	62



ÉCHELLE DE CERCEAUX

Courir, sauter, l'échelle de cerceaux permet d'organiser l'espace, de programmer des exercices de rythme. Composée de 12 cerceaux plats diamètre 50 cm. Livrée avec sac de rangement gratuit.

Réf.	Description	Prix € HT	Prix € TTC
K5205	Échelle de cerceaux avec sac	35,00	42



CHARIOT DE TRANSPORT MULTI USAGE

Réf.	Description	Prix € HT	Prix € TTC
10107	Chariot	551,67	662



DÉTERMINEZ SUR 20M DE SPRINT LANCÉ VOTRE VITESSE MAXIMUM EN KM/HEURE

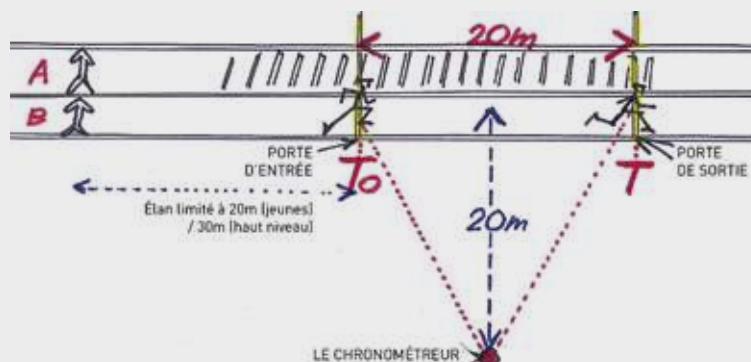

- Le chronomètreur doit toujours respecter le même emplacement situé sur une perpendiculaire à l'axe de la course et à une distance de 20 mètres.
- Le déclenchement T0 et l'arrêt T du chronomètre au passage du buste respectivement dans la porte d'entrée et de sortie constituées par 2 piquets (jalons) verticaux.
- Le chronométrage manuel est très précis et fiable sans expertise particulière, alors que l'usage de cellules photo électriques engendre des résultats erratiques consécutifs à leurs déclenchements intempestifs par les segments libres ou l'absence de réglages individualisés aux différents gabarits des jeunes.
- **Piste B**, courses foulées libres - **Piste A** course sur ZAP pour étalonnage d'une gamme de foulées FV-FO-FP

Quelques intérêts et consignes d'efficacité de cet exercice

- Se lancer progressivement, inutile et fatigant d'atteindre sa vitesse maximum bien avant la porte d'entrée.
- Progressivité également pour la décélération après la porte de sortie.
- Jeux : appairer les coureurs 2 par 2 d'après les temps réalisés afin d'organiser des luttes contre un homologue sur 2 pistes adjacentes avec des foulées libres ou imposées sur ZAP-FV ou FP

Calculez votre vitesse lancée en km/heure

➤➤➤➤

JALONNAGE

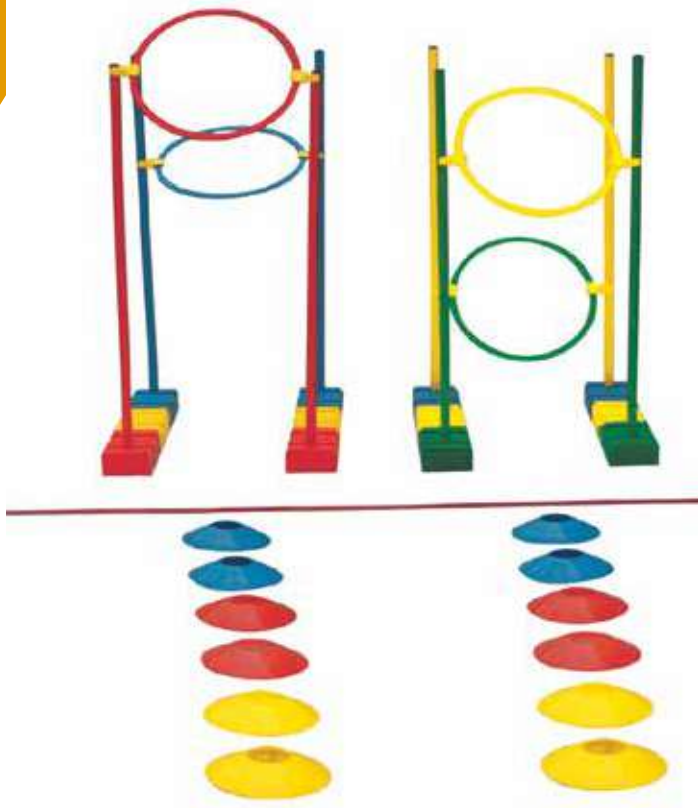

PARCOURS MOTEURS

Idéal pour réaliser vos parcours de motricité.

24 briques multi-jeux, 4 cerceaux plats (diamètres 40-50-60-70cm), 8 jalons de 100 cm, 4 paires de pinces support jalon/cerceau plat, 20 mini plots multi-jeux, 1 bande vinyle de 250 cm, 1 sac matelot de rangement. 90 x 110 cm. - Coloris assortis

Réf.	Description	Prix € HT	Prix € TTC
K5070	Parcours moteur	246,67	296

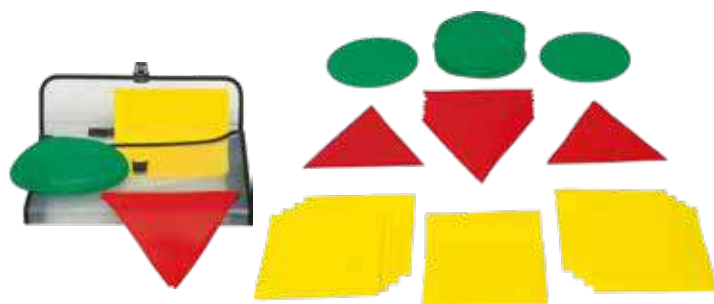

MARQUAGE AU SOL

Idéal pour réaliser vos parcours de motricité. Les divers éléments en vinyle souple, épais et solide adhèrent parfaitement au sol permettant de délimiter les zones des parcours, organiser les terrains et donner des repères. Coloris assortis : rouge, bleu, vert, jaune.

Réf.	Description	Prix € HT	Prix € TTC
K5085	10 dalles rondes, 10 dalles carrées, 10 dalles triangulaires	99,17	119

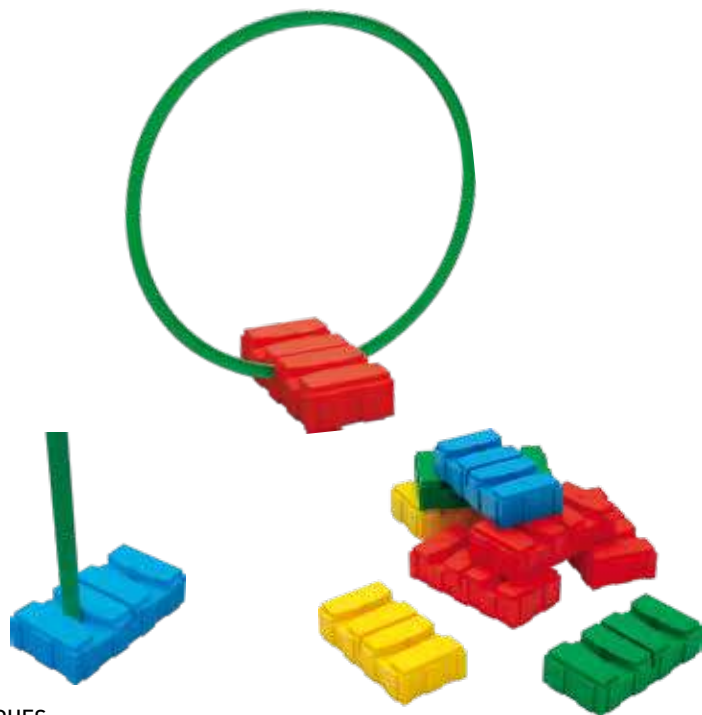

BRIQUES

Idéales pour réaliser vos parcours de motricité. Ces briques s'empilent, s'emboîtent, supportent bâtons et cerceaux plats, offrant ainsi une multitude de combinaisons. Dessus grainé pour une utilisation pieds nus.

Dimensions : 24 x 12 x 6 cm

Réf.	Description	Prix € HT	Prix € TTC
K5045	Lot de 12 briques	73,33	88



LOT DE 20 LATTES + 12 FLÈCHES + 4 ANGLES + 12 COURBES

Réf.	Description	Prix € HT	Prix € TTC
K5090		125,00	150



LOT DE 10 MAINS + 10 PIEDS

Réf.	Description	Prix € HT	Prix € TTC
K5095		42,50	51



BANDES VINYLE

Utilisable en intérieur et en extérieur pour délimiter les aires de jeux, de travail... Peut-être découpée pour confectionner des lattes de rythme. En PVC souple largeur 4 cm. Coloris variable.

Réf.	Description	Prix € HT	Prix € TTC
10373	Bande vinyle 10 m	30,83	37
10374	Bande vinyle 20 m	48,33	58



CHASUBLE

Dimensions 56 x 31cm. Lot de 12

Réf.	Description	Prix € HT	Prix € TTC
Hock650	(6 jaunes + 6 rouges)	35,83	43
Hock651	(6 bleues + 6 vertes)	35,83	43



CEINTURES FLAG

Idéal pour les jeux collectifs ceinture réglable avec 2 lanières ajustées par velcro.

Réf.	Description	Prix € HT	Prix € TTC
K5056	Lot de 5 ceintures	17,50	21



BANDE MÉTRIQUE

En toile intissée très légère et facile à positionner. Largeur 17 cm. Marquage tous les 20 cm.

Réf.	Description	Prix € HT	Prix € TTC
10390	Bande de 20 m	83,33	100
10395	Bande de 50 m	208,33	250



BANDE ÉLASTIQUE VELCRO

Bande multi activités de couleur vive. Pour simuler une barre horizontale de saut en hauteur, une barre de but, un filet de tennis ou de badminton. Bande élastique de 5 cm de large pouvant s'étirer de 3 à 5 mètres.

Réf.	Description	Prix € HT	Prix € TTC
10580	Bande élastique velcro	35,00	42

RETROUVEZ TOUS NOS PRODUITS EN LIGNE SUR
WWW.DIMASPORT.FR

Achat et demande de devis en quelques clics

JALONNAGE



CERCEAUX PLATS

Multi-jeux, offrant ainsi une multitude de combinaisons. Idéal pour réaliser vos parcours de motricité. Ces cerceaux plats, en nylon très résistant, sont conçus pour s'adapter sur les balises.

Réf.	Description	Prix € HT	Prix € TTC
K5020	35 cm - l'unité	2,50	3
K5022	50 cm - l'unité	3,33	4
K5025	60 cm - l'unité	4,17	5
K5026	70 cm - l'unité	5,83	7



SAC POUR CERCEAUX

En toile, idéal pour transporter les cerceaux de toute taille

Réf.	Description	Prix € HT	Prix € TTC
Sc67	Sac pour cerceaux ø 35-50 cm	15,83	19
Sc68	Sac pour cerceaux ø 60-70 cm	17,50	21



Réf. K5040

Réf. K5041

Réf. K5042

PINCES ROTATIVES

Pinces munies de rotules pivotantes pour une plus grande flexibilité d'utilisation. Lot de 12

Réf.	Description	Prix € HT	Prix € TTC
K5040	Pinces rotatives : jalon ø 25 mm / cerceau plat	15,83	19
K5041	Pinces rotatives jalon ø 25 mm / cerceau rond	15,83	19
K5042	Pinces rotatives pour jalon / jalons ø 25 mm	15,83	19



Réf. 10195



Réf. 10192

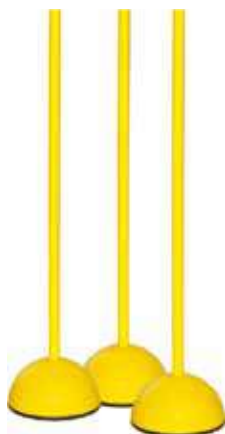

SOCLES / SOCLE CAOUTCHOUC

Réf.	Description	Prix € HT	Prix € TTC
10195	Socle rigide à lester - la paire ø 25 mm	15,00	18
10192	Socle en caoutchouc moulé - la paire ø 25 mm	14,17	17

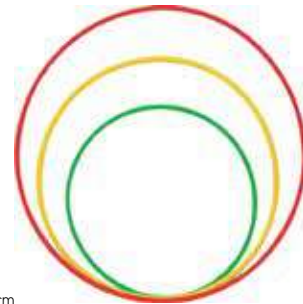

CERCEAUX RONDS

En tube polyéthylène, section diamètre 18 cm

Réf.	Description	Prix € HT	Prix € TTC
10196	ø 50 cm - l'unité	2,50	3
10197	ø 75 cm - l'unité	4,17	5

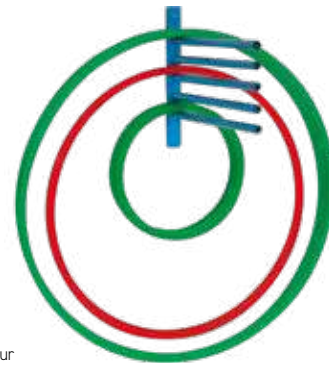

SUPPORT MURAL POUR CERCEAUX

Idéal pour le rangement des cerceaux. En acier à fixer au mur. 5 bras de 45 cm de long. Capacité jusqu'à 100 cerceaux selon diamètre.

Réf.	Description	Prix € HT	Prix € TTC
10198	Support cerceaux mural	41,67	50

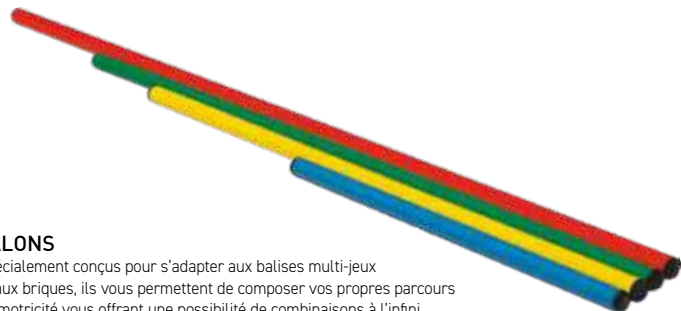

JALONS

Spécialement conçus pour s'adapter aux balises multi-jeux et aux briques, ils vous permettent de composer vos propres parcours de motricité vous offrant une possibilité de combinaisons à l'infini. Tube polyéthylène de section 25 mm, rigide avec embout plastique sécurisant. Coloris variable.

Réf.	Description	Prix € HT	Prix € TTC
K5029	Lot de 8 jalons-long 60 cm	12,50	15
K5035	Lot de 8 jalons long 120 cm	22,50	27
K5036	Lot de 8 jalons long 160 cm	25,83	31
K1060	L'unité - Jalon long 180 cm	3,33	4



SOCLE MULTI FONCTION

Socle à lester. Peut recevoir des jalons, cerceaux ronds ou cerceaux plats

Réf.	Description	Prix € HT	Prix € TTC
10191	Socle multi fonction - l'unité	6,67	8



CERCEAUX POUR VISÉE

Kit offrant de multiples combinaisons afin de développer la motricité, le lancer.
Composé de 3 cerceaux diamètre 75 cm, 6 plots, 6 jalons de 1.80 m et 6 cliquets de fixation.

Réf.	Description	Prix € HT	Prix € TTC
10190	Lots de 3 cerceaux pour visée	115,83	139



HAIES MULTI FONCTION

Chaque haie est constituée de 3 jalons de diamètre 25 mm - hauteur 160 cm. 2 socles rigides à lester. Fourni avec deux pinces pour jalon-jalon.

Réf.	Description	Prix € HT	Prix € TTC
10400	Lot de 5 avec sac de rangement	115,83	139



JALONS DE SLALOM POINTE PLASTIQUE

Utilisable pour les entraînements, slaloms et autres exercices de ballons.

Livré avec sac de rangement gratuit.

Réf.	Description	Prix € HT	Prix € TTC
K5037	Lot de 12 - long 150 cm	63,33	76



KIT MULTI DÉCOUVERTE

Idéal pour réaliser vos parcours de motricité. 4 cônes multi jeux de 50 cm avec 16 trous, 6 jalons de 120 cm, 4 cerceaux plats assortis (diam. 35 - 50 - 60 - 70 cm), 8 multi-pinces. Coloris assortis

Réf.	Description	Prix € HT	Prix € TTC
K5075	Kit multi découverte	106,67	128

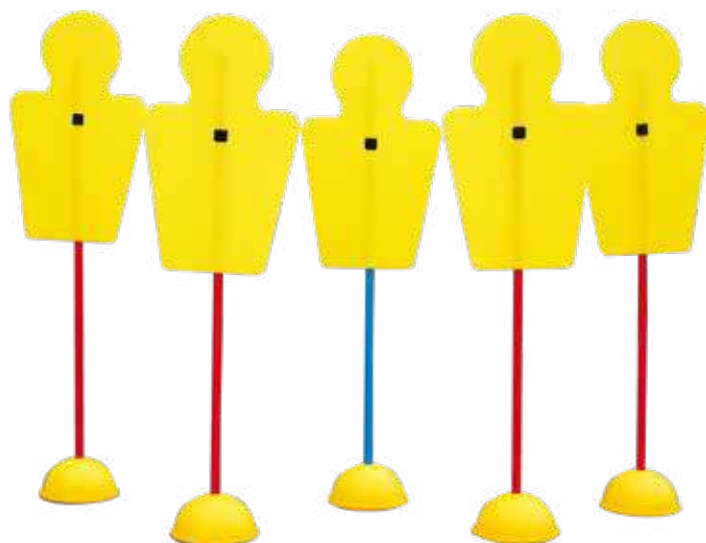

BUSTE D'ENTRAÎNEMENT

Très utilisé pour les parcours de dribble, de configuration d'attaque et de défense. Composé de 5 bustes en PVC souple de hauteur 64 cm, 5 plots et 5 jalons de hauteur 1.50 m.

Réf.	Description	Prix € HT	Prix € TTC
Sc120	Lot de 5	160,00	192

JALONNAGE



KIT BASIC

Composition

Haies de vitesse 15 cm	6 pièces
Soucoupes haut. 5 cm	12 pièces
Échelle de course 6 m	1 pièce
1 sac de rangement	

PACK0001 58,33 € HT 70 € TTC



KIT DE BASE

Composition

Haies de vitesse 15 cm	6 pièces
Soucoupes 5 cm	12 pièces
Cônes 28 cm	12 pièces
Échelle de course 6 m	1 pièce
Parachute de traction 120 cm	1 pièce
1 sac de rangement	

PACK0002 80,83 € HT 97 € TTC



KIT PLUS

Composition

Haies de vitesse 15, 28, 32 cm	2 pièces de chaque
Cônes 28 cm	12 pièces
Échelle de course 6 m	1 pièce
Parachute de traction 120 cm	1 pièce
1 sac de rangement	

PACK0003 60,83 € HT 73 € TTC



KIT ENTRAÎNEMENT

Composition

Échelle d'agilité 6 m	1 pièce
Cônes base ronde 28 cm	8 pièces
Haies de vitesse avec attache 15 cm	10 pièces
Ceinture de traction	1 pièce
1 sac de rangement	

PACK0004 108,33 € HT 130 € TTC



KIT ÉCO

Composition

Échelle d'agilité 6 m	1 pièce
Soucoupes 5 cm	12 pièces
Échelle de course 6 m	1 pièce
Parachute de traction 120 cm	1 pièce
1 sac de rangement	

PACK0005 70,00 € HT 84 € TTC



KIT FUN

Composition

Haies de vitesse 15 cm	6 pièces
Échelle d'agilité 6 m	1 pièce
Soucoupes 5 cm	10 pièces
Cônes 22 cm	10 pièces

PACK0006 89,17 € HT 107 € TTC



CASIER DE RANGEMENT BALLONS MÉTALLIQUE SUR ROUES

Armature acier et grillage soudé, peinture époxy - Ouverture sur le dessus pour plus de facilité (fermeture par cadenas fourni) - Roues pivotantes diamètre 10 cm

Réf.	Description	Prix € HT	Prix € TTC
70040	Casier dim 55 x 60 x 94 cm	358,33	430
70041	Casier dim 100 x 65 x 94 cm	412,50	495



ARMOIRE DE RANGEMENT MÉTALLIQUE POUR BALLONS - 1 PORTE

Armature métallique avec grillage soudé. Système d'étagères sur 6 réglables amovibles. 4 roues pivotantes. Fermeture par cadenas (fourni)

Réf.	Description	Prix € HT	Prix € TTC
SC109	Armoire dim 100 x 57 x 112 cm	560,83	673
SC110	Armoire dim 80 x 57 x 157 cm	789,17	947



CASIER DE RANGEMENT BALLONS PLIABLE

Capacité 15 ballons, structure aluminium sur roues, toile renforcée.

Réf.	Description	Prix € HT	Prix € TTC
SC20	Casier pliable	89,17	107



ÉTAGÈRE À BALLONS MÉTALLIQUE

En tube acier peint, munie de 4 roulettes pivotantes capacité 24 à 40 ballons

Réf.	Description	Prix € HT	Prix € TTC
SC100	Étagère à ballon dim. 156 x 51 x 143 cm	307,50	369



CHARIOT DE TRANSPORT MULTI USAGE

Réf.	Description	Prix € HT	Prix € TTC
10107	Chariot. dim. 105 x 85 x 105 cm	535,83	643

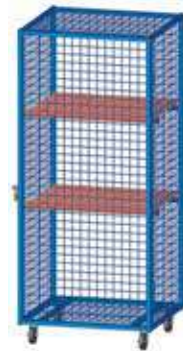

Réf. SC111



Réf. SC112



ÉTAGÈRE DE RANGEMENT VERTICALE POUR MEDICINE-BALL (CAPACITÉ 5 MEDICINE-BALL SELON TAILLE)

Tube acier peint - Livrée non montée

Réf.	Description	Prix € HT	Prix € TTC
SC101	Étagère de rangement verticale pour medicine-ball	67,50	81



ARMOIRE DE RANGEMENT MATÉRIEL HAUTE 2 PORTES COULISSANTES

Réf.	Description	Prix € HT	Prix € TTC
SC116	Armoire de rangement matériel haute 2 portes coulissantes dim. 201 x 65 x 188 cm	1 465,83	1 759



Réf. SC113



Réf. SC114

ARMOIRE DE RANGEMENT MATÉRIEL

Armature acier, grillage soudé 50 x 50 mm, finition peinture époxy, 4 roues pivotantes, fermeture par cadenas (fourni). Les largeurs permettent le passage des portes.

Réf.	Description	Prix € HT	Prix € TTC
SC111	Armoire haute 1 porte 2 étagères dim. 84 x 72 x 188 cm	710,83	853
SC112	Armoire haute 2 portes 2 étagères dim. 120 x 70 x 183 cm	1 021,67	1 226
SC115	Armoire haute 2 portes 2 étagères dim. 150 x 54 x 157 cm	980,00	1 176
SC113	Armoire basse 2 portes 2 étagères dim. 150 x 54 x 97 cm	761,67	914
SC114	Armoire basse 4 portes 4 cases dim. 150 x 54 x 103 cm	1 053,33	1 264

JALONNAGE



SAC MULTI RANGEMENT EN MAILLE

Retrouvez la qualité du sac DIMA avec ce sac en tissu antipointes PVC double enduction (maille aérée) extrêmement résistant spécialement conçu pour transporter vos ballons, petits matériels, etc. Muni de deux poignées de transport indéchirables et fermeture par bandes velcro.

Dimensions (L x l x h) : 90 x 35 x 35 cm

Réf.	Description	Prix € HT	Prix € TTC
SC60	Sac multi rangement en maille	30,83	37



SAC MULTI RANGEMENT EN BÂCHE

En bâche tégale 1000 deniers, poignées de transport indéchirables

Réf.	Description	Prix € HT	Prix € TTC
SC61	Sac multi rangement bâche 90 x 35 x 35 cm	36,67	44



SAC MULTI RANGEMENT GRAND VOLUME

En toile Tergal 1000 deniers très résistante. Large ouverture sur 3 côtés munis d'une fermeture à glissière.

Dimensions 100 x 60 x 70cm

Réf.	Description	Prix € HT	Prix € TTC
10830	Sac multi rangement grand volume	59,17	71



SAC MATELOT

Permet de transporter tous les petits matériels nécessaires à la pratique de vos activités sportives. En fibre polyester permettant un séchage rapide du matériel. Système de fermeture à lacet.

Réf.	Description	Prix € HT	Prix € TTC
SC62	Sac matelot dim. 90 x 65 cm	8,33	10
SC63	Sac matelot dim. 90 x 110 cm	11,67	14

SAC DIMA DARKSIDE

Réf.	Description	Prix € HT	Prix € TTC
18805F	Grand sac noir	30,00	36
10794F	Petit sac noir	25,83	31



SAC DIMA

Réputé pour sa solidité et sa très grande résistance, lavable, imperméable, le sac DIMA vous accompagne

Dimensions : Petit sac dima 50 x 23 x 17 cm
Grand sac dima 70 x 29 x 24 cm

SAC PERSONNALISÉ

Créez votre logo, nous le sérigraphions. Envoyez votre dessin ou logo vectorisé avec votre commande via le site ou par email.

Réf.	Description	Prix € HT	Prix € TTC
10832F	Grand sac bleu personnalisé	31,67	38
10833F	Grand sac rouge personnalisé	31,67	38
10834F	Petit sac bleu personnalisé	27,50	33
10791F	Petit sac rouge personnalisé	27,50	33

ATTENTION COMMANDE MINIMUM DE 30 SACS

SAC DIMA CLASSIQUE

Réf.	Description	Prix € HT	Prix € TTC
10801F	Grand sac bleu	30,00	36
10802F	Grand sac rouge	30,00	36
10790F	Petit sac bleu	25,83	31
10789F	Petit sac rouge	25,83	31



**AVEC FERMETURE
ECLAIR IMPERMEABLE**

**Personnalisation de
vos sacs avec vos logos
sur demande**



RETROUVEZ NOS SUPPORTS PÉDAGOGIQUES SUR WWW.DIMASPORT.FR

Afin de vous accompagner dans l'enseignement sportif des jeunes enfants, nous mettons à votre disposition des fiches d'activités développées en partenariat avec la FSCF et la FFA.

(À consulter et télécharger gratuitement)

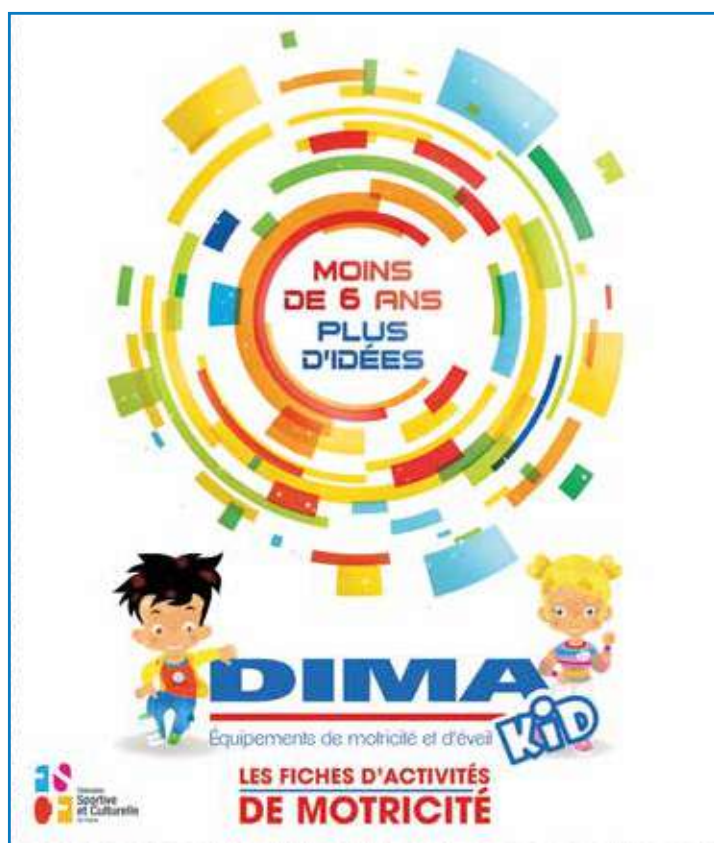

*Des fiches d'activités pour l'éveil
de l'enfant de 2 à 6 ans.
Développées en partenariat avec la FSCF.*

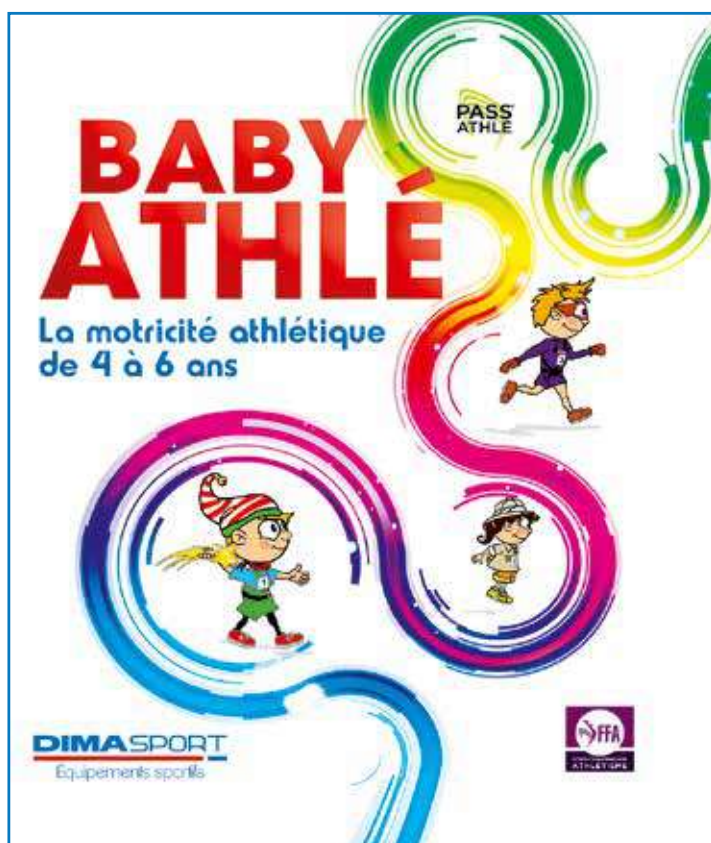

*Des fiches d'activités athlétique
pour l'enfant de 2 à 6 ans.
Développées en partenariat avec la FFA.*



DIMASPORT

ÉQUIPEMENTS SPORTIFS

FABRICANT

NOUS FABRIQUONS DANS NOS USINES EN SEINE-ET-MARNE

ATELIER SERRURERIE

Nous travaillons les aciers : coupe, perçage, soudure. Chacune des étapes de production est contrôlée.



FABRIQUÉ
DANS NOTRE USINE DE
SEINE-ET-MARNE

ATELIER BÂCHE

Depuis près de 60 ans, nous améliorons notre façonnage et notre savoir-faire pour proposer des produits de qualité.



Nos fournisseurs sont des entreprises avec lesquelles nous travaillons depuis de nombreuses années et avec qui nous développons des produits. Nous veillons très précautionneusement à la qualité de ceux-ci.

NOS MATIÈRES PREMIÈRES



Nos mousses sont de haute qualité, nous en connaissons parfaitement les compositions.



Nos toiles sont contrôlées et certifiées.



Nous sélectionnons nos aciers avec soin, nous savons d'où ils proviennent.

Notre niveau d'exigence envers nos fournisseurs est sans relâche, car la qualité de nos matières premières garantit en grande partie la qualité de nos produits.

RESPONSABLE DE LA PRODUCTION,
JUSQU'À **VOTRE SATISFACTION**
L'IMPLICATION DE DIMA EST TOTALE.



DIMA INVENTEUR D'ÉQUIPEMENTS SPORTIFS

CRÉATEUR

PROCHE DU TERRAIN NOUS SOMMES À VOTRE ÉCOUTE
ET PROPOSONS RÉGULIÈREMENT DE NOUVEAUX PRODUITS.

La musculation va permettre le développement des qualités de base (endurance, force, amplitude, souplesse) en vue de l'entretien de soi pour des objectifs de santé/forme, d'esthétique ou d'amélioration de la performance sportive. Dima propose du matériel de qualité permettant la recherche de tonification, de coordination, de puissance et d'explosivité.

SOMMAIRE

MUSCULATION

Tapis de fitness	80
Barres et Disques de musculation	81
Cage à squat / crosstraining	82
Barres de traction et espaliers	83
Renforcement	84
Mobilité / Détente musculaire	86
Bondissement / Travail pliométrique	87



TAPIS DE FITNESS INDIVIDUEL

Pratique, moderne et confortable, ce tapis de fitness repliable est idéal pour les assouplissements et les abdominaux. Repliable en deux, il est facile à ranger et à transporter. Intérieur en mousse polyéthylène dense de 3 cm. Bâche antiglisse traitée NF NON FEU M2 et sans phtalates - lavable d'un coup d'éponge.

Réf.	Description	Prix € HT	Prix € TTC
23951	Bleu - Dim. déplié : 100 x 50 x 3 cm (dim plié 50 x 50 x 6 cm)	55,83	67
FIT23951	Noir - Dim. déplié : 100 x 50 x 3 cm (dim plié 50 x 50 x 6 cm)	55,83	67
FIT23954	Rose - Dim. déplié : 100 x 50 x 3 cm (dim plié 50 x 50 x 6 cm)	65,83	79
FIT23955	Gris métallisé - Dim. déplié : 100x50x3 cm (dim plié 50 x 50 x 6 cm)	65,83	79
FIT23971	Noir avec les coins rouges - Dim. déplié : 100x50x3 cm (dim plié 50 x 50 x 6 cm)	68,33	82
FIT23975	Gris métallisé avec les coins noirs Dim. déplié : 100x50x3 cm (dim plié 50x50x6 cm)	85,00	102

Réf. 14952



NATTES DE GYMNASTIQUE

Réf.	Description	Prix € HT	Prix € TTC
14945	140 x 60 x 0.80 cm lot de 10	169,17	203
14950	180 x 60 x 0.80 cm lot de 10	196,67	236
14951	Support mobile pour nattes (80 x 60 x h 200 cm)	148,33	178
14952	Support mural réglable en largeur pour nattes	30,83	37

Réf. 14951



TAPIS CROIX

En mousse polyuréthane, recouvert d'une bâche PVC 1000 deniers avec dessous spécial antidérapant.

Réf.	Description	Prix € HT	Prix € TTC
23940	Tapis croix 150 x 150 x 1,5 cm	107,50	129

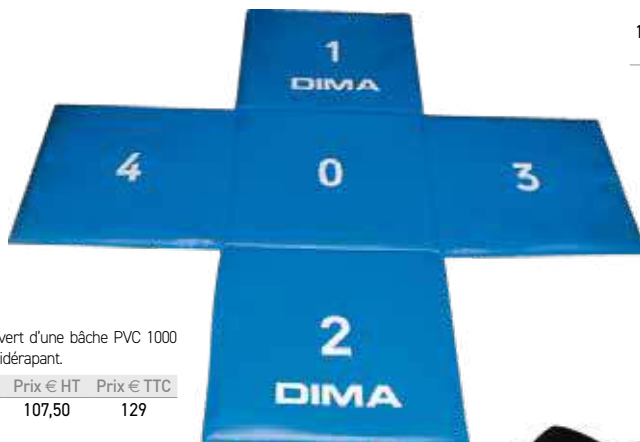

TAPIS DE FITNESS

Tapis de base par excellence. Polyvalent, léger et dynamique. Mousse polyéthylène dense, légère et très dynamique. Dessus en bâche antiglisse traitée NF NON FEU M2 et sans phtalates. Dessous antidérapant pour un meilleur maintien au sol. Plus de dimensions sur www.dimasport.fr

Réf.	Description	Prix € HT	Prix € TTC
FIT23501	Noir - 200 x 100 x 3 cm	110,83	133
FIT23504	Rose - 200 x 100 x 3 cm	139,17	167
FIT23505	Gris métallisé - 200 x 100 x 3 cm	139,17	167



RETROUVEZ TOUS NOS TAPIS ET MATELAS DE FITNESS SUR WWW.DIMASPORT.FR/DIMAFIT

MATELAS ANTI-NUISANCE

Double matelas de sécurité idéal pour réceptionner les barres de musculation et supprimer les nuisances sonores et vibrations inconfortables. Leurs légèreté et maniabilité permettent une mise en place et un transport facile. 80 x 66 x 26 cm

Réf.	Description	Prix € HT	Prix € TTC
FIT26303	80 x 50 x 16 cm	210,00	252
FIT26300	80 x 66 x 26 cm	238,33	286





Réf. FIT03302/ FIT03305



Réf. FIT03303



Réf. FIT03304

BARRES OLYMPIQUES

Barres olympiques aux standard IWF (International Weightlifting Federation) et IPF (International Powerlifting Federation). Acier chromé aux finitions rainurées [FIT03302 (15KG) - FIT03305 (15KG) - FIT03304 (20KG)] et finitions noires en zinc [FIT03303 (15KG)].

Diamètre de 28 / 25mm au centre de la barre, 50mm aux extrémités.

Réf.	Description	Prix € HT	Prix € TTC
FIT03303/05	Barres 15 kg - Long. 201 cm - Capacité 300 kg	211,67	254
FIT03302	Barres 15 kg - Long. 201 cm - Capacité 500 kg	275,00	330
FIT03304	Barre 20 kg - Long. 220 cm - Capacité 450 kg	220,83	265



Réf. FIT01900



Réf. FIT01901

PORTE-BARRES

Range barre à poser/fixer au sol ou au mur.

(Éléments/vis de fixation non inclus, à adapter en fonction de la nature du mur/sol)

Réf.	Description	Prix € HT	Prix € TTC
FIT01901	Porte-barre au sol - Capacité 10 barres - 85 x 52 x 20 cm	150,00	180
FIT01900	Porte-barre mural - Capacité 6 barres - Hauteur 80cm	122,50	147

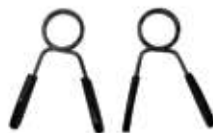

DISQUES OLYMPIQUES

Disques olympiques avec anneaux métalliques pour un usage intensif.

Revêtement en caoutchouc pour une meilleure protection contre les chocs. Vendu par paire

Réf.	Description	Prix € HT	Prix € TTC
FIT03325	1Kg - Vert	30,83	37
FIT03326	2,5Kg - Rouge	62,50	75
FIT03320	5Kg - Noir	52,50	63
FIT03321	10Kg - Noir	84,17	101
FIT03322	15Kg - Noir	110,83	133
FIT03323	20Kg - Noir	143,33	172
FIT03324	25Kg - Noir	153,33	184
FIT03360	Stop disques - La paire	5,00	6



BAC A MAGNESIE

Le bac à magnésie Dimafit permet la mise à disposition facile et pratique de magnésie à hauteur de main. Embase en croix et peinture époxy.

Réf.	Description	Prix € HT	Prix € TTC
FIT21111	Bac à magnésie	120,83	145
21110010	Magnésie - Lot de 4 pains	34,17	41



Réf. FIT01902



Réf. FIT01903

SUPPORT DE RANGEMENT DE POIDS

Réf.	Description	Prix € HT	Prix € TTC
FIT01902	Support de rangement de poids - Haut 1m10 Diam 43mm - Sur roulette	87,50	105
FIT01903	Range disque olympique - 6 épis de 40 cm / Diam 43 mm - Haut 1M25	166,67	200

MUSCULATION CAGES À SQUAT / CROSSTRAINING



Réf. FIT01201

Réf. FIT01210

CHANDELLES & RACK A SQUAT

Résistant, fonctionel. Livré avec une paire de repose barre (J-cups) qui se fixe et se règle à hauteur voulue d'un geste.

Réf.	Description	Prix € HT	Prix € TTC
FIT01210	Chandelles à squat 1m80 x Profondeur : 85 cm	540,00	648
FIT01201	Rack à squat - 120 x 120 x 240 cm	567,50	681

CAGE À SQUAT

Cage à squat très résistante per mettant le travail de squat, développé couché ainsi que le travail de traction et d'exercices en suspension. Couleur/Finition : Noir sablée pour une prise en main optimale

Réf.	Description	Prix € HT	Prix € TTC
FIT01202	Cage à squat - 170 x 120 x 240 cm	1 300,00	1 560
FIT01277	Echelle de suspension à fixer sur la cage 110 cm x 30 cm	91,67	110



Réf. FIT01277



Réf. FIT01220

Réf. FIT01225

Réf. FIT01226

CAGE DE CROSSTRAINING

Les cages de cross-training Dima sont très robustes. A fixer au sol / mur.

Paires de repose barre J-Cups fournie. Personnalisable avec de nombreux accessoires.

Réf.	Description	Prix € HT	Prix € TTC
FIT01220	Cage de cross-training classique 170 x 290 [110+ 160] x 275 cm	1 850,83	2 221
FIT01225	Cage murale classique 166 x 290 [110+ 160] x 275 cm	1 100,83	1 321
FIT01227	Cage murale individuelle 116 x 122 x 240 cm	650,00	780
FIT01226	Cage murale individuelle 166 x 122 x 275 cm	667,50	801



Réf. FIT01271

Réf. FIT01270

Réf. FIT01275

Réf. FIT02350

Réf. FIT01273

Réf. FIT01284

Réf. FIT01284

ACCESSOIRES

Les accessoires des cages de cross training s'adaptent en hauteur et se fixent d'un geste à nos structures. Idéals pour multiplier les types d'exercice sur un même emplacement et gagner en faisabilité et espace.

Réf.	Description	Prix € HT	Prix € TTC	Réf.	Description	Prix € HT	Prix € TTC
FIT01270	Reposes barre [La paire]	85,83	103	FIT01275	Station de dips - 58 cm x 45/66cm Barres diamètre : 35mm	153,33	184
FIT01271	Bras de sécurité [La paire] Long. 60cm	190,00	228	FIT02350	Potence pour sac de frappe	114,17	137
FIT01284	Cible de Wall Ball - Diamètre 40cm	74,17	89	FIT02352	Potence pour anneaux avec crochets	156,67	188
FIT01273	Tige de rangement de poids horizontale [La paire] Longueur 30cm / Diam 43mm	95,00	114	FIT01244	Monkey barre 1M60 / Barre pour créer une échelle de suspension	85,00	102



Réf. FIT01110



Réf. FIT01100



Réf. FIT01101



Réf. FIT01150



Réf. FIT01140

BARRE DE TRACTION

Barre de traction à fixer au mur ou au plafond, Barres de 30mm de diamètre - fabriqué en France par Dimasport.
(Éléments/vis de fixation non inclus, à adapter en fonction de la nature du mur)

Réf.	Description	Prix € HT	Prix € TTC
FIT01110	Barre de traction (Fixation mur ou plafond) - 60cmx1M30x60cm	140,00	168
FIT01100	Barre de traction classique - 60cmx1M30x60cm	142,50	171
FIT01101	Barre de traction pro - écartement du mur maximum - 84x1m35x83cm	145,83	175
FIT01150	Barre de traction échelle multiprises - 60cmx1M30x60cm	223,33	268
FIT01140	Barre de traction grand déport simple 130x130x140cm	220,00	264
FIT01141	Barre de traction grand déport double 260x130x140cm	331,67	398



Réf. FIT01141



ESPALIER

Parfait pour un usage scolaire et club.

Espalier en bois sans nœuds pour une plus grande solidité. Conforme à la norme EN 12346. Haute résistance aux chocs et aucun risque de déformation. Possibilité d'y adapter notre gamme de banc suédois.

Réf.	Description	Prix € HT	Prix € TTC
espa1	Espalier simple 250 x 90 cm	301,67	362
espa2	Espalier double 250 x 168 cm	475,00	570



BARRE DE TRACTION POUR ESPALIER

Peut être suspendue à plusieurs hauteurs sur les barres pour divers exercices. Construction métallique et bois. Peut supporter jusqu'à 120 kg.

Réf.	Description	Prix € HT	Prix € TTC
ESPAB	Poids : 5 kg	158,33	190

BANC DE MUSCULATION

Banc de musculation avec monture en acier et assise en mousse recouverte de bâche.

Réf.	Description	Prix € HT	Prix € TTC
FIT01400	Banc de musculation 130 x 35 cm x 50 cm	212,50	255



BANC SUÉDOIS

Banc idéal pour une utilisation en collectivités.

Banc suédois composé de lamelles stratifiées vernies. Les angles sont très bien finis et sans danger pour les utilisateurs. Les pieds sont antidérapants et caoutchoutés.

Réf.	Description	Prix € HT	Prix € TTC
banc2	Banc suédois 2 m	245,83	295
banc3	Banc suédois 3 m	304,17	365
banc4	Banc suédois 4 m	370,83	445



ANNEAUX DE GYMNASTIQUE

Anneaux de gymnastique en bois de bouleau avec sangle de suspension.

Réf.	Description	Prix € HT	Prix € TTC
FIT03610	Diamètre 28mm Sangle réglable 6m de long	40,83	49



POTENCE MURALE

Potence de 1M20 à fixer au mur pour accrocher des anneaux, un sac de frappe ou un corde à grimper. [Fourni avec 2 accroches / crochets type FIT02790 permettant la fixation d'anneaux de gymnastique, de sac de frappe ou autres...]

Réf.	Description	Prix € HT	Prix € TTC
FIT02351	Potence murale fixe avec renfort : 1M20x80cmx55cm 2 crochets inclus	220,83	265
FIT02353	Potence rabattable contre le mur : 1M20x80cmx55cm 1 crochet inclus	236,67	284



CORDE À GRIMPER

Réf.	Description	Prix € HT	Prix € TTC
FIT03600	Corde à grimper 6m de longueur 38mm de largeur	55,83	67



TRX

Le TRX permet de pratiquer facilement et n'importe où des exercices musculaires en utilisant son propre poids de Corps. Le pack TRX DIMA inclut des sangles TRX, un support pour porte, et un sac en filet de pêche.]

Réf.	Description	Prix € HT	Prix € TTC
FIT03606	TRX	43,33	52

MUSCULATION

ABWHEELS

Idéal pour le renforcement abdominal et le travail en gainage dynamique.
Double roue, offrant stabilité et contrôle.

Réf.	Description	Prix € HT	Prix € TTC
FIT03605	Ab Wheel	11,67	14



KETTLEBELL

Réf.	Description	Prix € HT	Prix € TTC
21404	4 kg - l'unité	22,50	27
21406	6 kg - l'unité	40,83	49
21408	8 kg - l'unité	49,17	59
21412	12 kg - l'unité	64,17	77
21416	16 kg - l'unité	95,83	115
21424	24 kg - l'unité	118,33	142
21432	32 kg - l'unité	148,33	178

PUSH UP BARS

Réf.	Description	Prix € HT	Prix € TTC
70060	Push up bars (la paire)	14,17	17
70065	Push up bars performance (la paire).	15,00	18



SANDBAGS AVEC SAC DE REMPLISSAGE

Sac en bâche robuste à remplir de sable. Forme cylindrique avec 4 poignées indéchirables pour faciliter la malléabilité du sac et optimiser le travail de force.

Réf.	Description	Prix € HT	Prix € TTC
FIT02570	Jusqu'à 10Kg - XS	92,50	111
FIT02571	Jusqu'à 20Kg - Small	101,67	122
FIT02574	Jusqu'à 25Kg - Medium	113,33	136
FIT02572	Jusqu'à 40Kg - Large	127,50	153



WALL BALL

Balle résistante, idéale pour les lancers contre les murs ou sur cibles

Réf.	Description	Prix € HT	Prix € TTC
FIT03530	4kg - Rouge	46,67	56
FIT03531	6kg - Jaune	57,50	69
FIT03532	8kg - Bleu	58,33	70
FIT03534	9kg - Orange	65,83	79
FIT03533	10kg - Vert	67,50	81
FIT03535	12kg - Noir	72,50	87



HALTÈRES

Réf.	Description	Prix € HT	Prix € TTC
FIT03502	4kg	12,50	15
FIT03503	6kg	18,33	22
FIT03504	8kg	25,83	31
FIT03505	10kg	31,67	38
FIT03506	15kg	48,33	58
FIT03507	20kg	65,00	78
FIT03515	22,5kg	71,67	86
FIT03508	25kg	80,83	97
FIT03510	35kg	113,33	136
FIT03511	40kg	130,00	156
FIT03512	45kg	145,00	174
FIT03513	50kg	161,67	194
FIT01904	Rangement pour haltères sur 3 niveaux 50 x 165 x 80 cm	345,00	414



CHEVILLÈRES LESTÉES

Mise en place facile par velcro. Lestée à 1 kg.

Réf.	Description	Prix € HT	Prix € TTC
70030	La paire	53,33	64



BRACELETS / CHEVILLÈRES LESTÉS

Très pratique pour les poignets comme pour les chevilles. Bandes lestées Lycra avec boucles acier et bandes de serrage velcro d'une grande commodité. Vendu par paire

Réf.	Description	Prix € HT	Prix € TTC
70034	500 g	13,33	16
70028	1 kg	15,00	18
70022	1,5 kg	16,67	20
70023	2 kg	19,17	23



GANTS LESTÉS

Gants lestés à 500 g - vendu par paire. À la fois confortables et robustes

Réf.	Description	Prix € HT	Prix € TTC
70031	Gants lestés (la paire)	12,50	15



GILET LESTÉ DIMA

En toile pvc 1000 deniers, très solide et très découpé pour épouser les courbes du corps laissant les bras libres de tous mouvements pour un meilleur confort. Mise en place rapide, ajustement par velcro + ceinture velcro. Chargeable de 0 à 10 kg, kilo par kilo. Charges fournies. **Autres tailles sur demande**

Réf.	Description	Prix € HT	Prix € TTC
70051	Gilet lesté dima taille M	191,67	230
70052	Gilet lesté dima taille L	198,33	238



GILET LESTÉ

Gilet en nylon lesté 10 kg. Chargeable de 0 à 10 kg

Réf.	Description	Prix € HT	Prix € TTC
70055	Gilet lesté	62,50	75



MEDICINE BALL

En synthétique pression constante

Réf.	Description	Prix € HT	Prix € TTC
21300	1 kg - l'unité	17,50	21
21310	1,5 kg - l'unité	19,17	23
21320	2 kg - l'unité	22,50	27
21330	3 kg - l'unité	30,00	36
21340	4 kg - l'unité	35,00	42
21350	5 kg - l'unité	43,33	52



MEDICINE BALL DOUBLE POIGNÉES

Réf.	Description	Prix € HT	Prix € TTC
21206	6 kg - l'unité	43,33	52
21207	7 kg - l'unité	50,83	61
21208	8 kg - l'unité	66,67	80



CHARIOT DE PUISSANCE

Idéal pour le travail de vitesse et de puissance.

Polyvalent ce chariot peut être poussé, tiré...

Réf.	Description	Prix € HT	Prix € TTC
FIT01730	Power sled Premium	305,83	367
FIT01735	Power sled Classic	211,67	254



SANDOW

Bobine de 25 m

Réf.	Description	Prix € HT	Prix € TTC
10560	Diam 6 mm	15,83	19



ÉLASTIQUE DE SURVITESSE/TRACTION

La référence en matière de survitesse - Tube parablond (élastique chirurgical) très extensible et très résistante. Il est beaucoup utilisé en milieu médical et par les kinésithérapeutes.

Réf.	Description	Prix € HT	Prix € TTC
9ATEL004	12,5 m linéaire	181,67	218



CEINTURE POUR MEDICINE-BALL

Réf.	Description	Prix € HT	Prix € TTC
21370	Ceinture de support	10,00	12



ÉTAGÈRE DE RANGEMENT VERTICALE POUR MEDICINE-BALL

Capacité 5 medicine-ball selon taille. Livrée non montée

Réf.	Description	Prix € HT	Prix € TTC
SC101	Tube acier peint	67,50	81



CHEVILLÈRES DE TRACTION

Mise en place facile par velcro. Munies d'un anneau pour passage du sandow.

Réf.	Description	Prix € HT	Prix € TTC
70032	La paire	31,67	38



SYSTÈME DE SURVITESSE

Composé de 2 ceintures de traction et 12,50 mètres de tube parablond très extensible (élastique médical).

Réf.	Description	Prix € HT	Prix € TTC
70011	Système de survitesse	245,00	294



MEDICINE BALL À POIGNÉE

Parfaitement adapté aux enfants grâce à sa poignée ergonomique ce qui permet l'apprentissage d'un geste plus juste.

Réf.	Description	Prix € HT	Prix € TTC
21354	1 kg L'unité	25,83	31
21364	2 kg L'unité	33,33	40
21366	3 kg L'unité	41,67	50
21374	4 kg L'unité	45,00	54



PARACHUTES DE TRACTION

Permet de travailler la résistance vitesse. Mise en place facile. Le parachute s'attache au moyen d'une ceinture ajustable par velcro.

Réf.	Description	Prix € HT	Prix € TTC
50001	Taille S (100 cm)	45,00	54
50002	Taille M (120 cm)	50,00	60
50003	Taille L (140 cm)	77,50	93



CHARIOT DE TRACTION

Pour le travail de puissance. Chargement par disque de fonte Ø 28 mm (non fourni). Livré avec une ceinture de traction et 10 m de sangle. Le modèle « spécial départ » permet le passage du starting block.

Réf.	Description	Prix € HT	Prix € TTC
70015	Classique	141,67	170
70016	Spécial départ (140 cm)	294,17	353
70009	Ceinture de traction de remplacement (avec sangle et mousqueton)	48,33	58



CEINTURE DE TRACTION (SEULE)

Large ceinture se fermant par velcro, épousant parfaitement la taille. Munie d'un anneau (pour passage du sandow ou tube parablond (non fourni))

Réf.	Description	Prix € HT	Prix € TTC
70010	Taille M	45,00	54
70012	Taille XL	49,17	59



CEINTURE DE RÉSISTANCE AVEC POIGNÉES

Composé d'une ceinture de traction et 6 mètres de tube élastique. Deux poignées sont fixées à une extrémité afin de permettre à l'entraîneur de pouvoir freiner le sportif.

Réf.	Description	Prix € HT	Prix € TTC
70036	Ceinture de résistance	57,50	69



CEINTURE DE BONDISSEMENT

Livré avec une ceinture et deux tubes élastiques munis d'embouts spécifiques pour un maintien assuré.

Réf.	Description	Prix € HT	Prix € TTC
70037	Ceint. de bondissements	96,67	116



ÉLASTIQUE À POIGNÉES

Tube élastique avec 2 poignées pour un maintien plus facile. Longueur: 80 cm

Réf.	Description	Prix € HT	Prix € TTC
70035	Élastique à poignées	10,00	12



BANDE ÉLASTIQUE

Polyvalent. L'élastiband agit sur chacun des principaux groupes musculaires (bras, dorsaux, fessiers, pectoraux, cuisses, abdominaux, etc.). Résistant au déchirement et non déformable. Élastodiène 39%, Polyester 35%, Polyamide 26%. Lavable à 30° maximum. Utilisable en Aquagym. Munis de poignées pour mains / pieds

Réf.	Description	Prix € HT	Prix € TTC
70048	Force 10 kg	12,50	15
70050	Force 15 kg	13,33	16
70049	Force 20 kg	17,50	21



BANDE ÉLASTIQUE EN CAOUTCHOUC

Réf.	Description	Prix € HT	Prix € TTC
FIT03880	10 kg - Rouge	6,67	8
FIT03881	20 kg - Noir	12,50	15
FIT03882	30 kg - Violet	15,00	18
FIT03883	50 kg - Vert	19,17	23

COUSSIN D'AIR / BASE A PICOT

Idéal pour le travail de proprioception et de mobilité de la cheville.

Réf.	Description	Prix € HT	Prix € TTC
FIT03830	Base à picot Diamètre 33cm.	20,83	25



ROULEAU DE MASSAGE

Idéal pour la récupération, le rouleau de massage permet la décontraction des muscles et réduit les risques de blessures.

Réf.	Description	Prix € HT	Prix € TTC
FIT03862	Rouleau de massage noir Longueur 33 cm, diamètre 13 cm	20,83	25
FIT03860	Rouleau de massage rouge Longueur 33 cm, diamètre 13 cm	20,83	25



SUPPORT POUR BALLE GYMNIQUE

Pour plus de stabilité et de sécurité, en polypropylène diam 50 cm

Réf.	Description	Prix € HT	Prix € TTC
10365	Support pour balle gymnique	22,50	27



BALLE GYMNIQUE

Réf.	Description	Prix € HT	Prix € TTC
10367	Balle diam 55 cm	15,00	18
10366	Balle diam 65 cm	15,83	19
10368	Balle diam 75 cm	16,67	20



BATTLE ROPE

Conçu pour les entraînements fonctionnels, la battle rope permet l'amélioration de la condition physique : force, puissance et endurance cardiovasculaire.

Réf.	Description	Prix € HT	Prix € TTC
FIT03602	Longueur 9M Diam. 38mm	91,67	110



BOSU - DOME TRAINER

Idéal pour le travail de proprioception, de recherche d'équilibre et de renforcement. Livré avec une pompe et deux élastiques avec poignées qui se fixent au BOSU.

Réf.	Description	Prix € HT	Prix € TTC
FIT03850	Bosu - Diamètre 58cm	114,17	137

BATON DE MASSAGE

Le bâton de massage diminue les douleurs musculaires et améliore la récupération. Poignée caoutchouc et 5 éléments à picots idéal pour des auto massages appuyés.

Réf.	Description	Prix € HT	Prix € TTC
FIT03861	Bâton de massage Longueur 44cm, Diamètre 3cm	12,50	15





LOT DE 4 BANCS PPG GIGOGNES

4 bancs emboîtables pour le travail de plyométrie.
Piètement acier, dessus bois 15 mm avec antidérapant (synthétique en option). Dimensions (Lxlxh) :
1 banc de 89 x 64 x 60 cm
1 banc de 81 x 56 x 50 cm
1 banc de 73 x 48 x 40 cm
1 banc de 65 x 40 x 30 cm

Réf.	Description	Prix € HT	Prix € TTC
10777	Lot de 4 bancs PPG gigognes	670,00	804



LOT DE 3 BANCS DE PLYOMÉTRIE

Bancs emboîtables hauteur 20, 30 et 40 cm

Réf.	Description	Prix € HT	Prix € TTC
10750	Lot de 3 bancs de plyométrie acier emboîtables	197,50	237



BANCS PPG CLASSIQUE

Piètement acier, dessus bois antidérapant (synthétique en option). Dimensions : 80 x 55 cm

Réf.	Description	Prix € HT	Prix € TTC
10770	Hauteur 10 cm	129,17	155
10771	Hauteur 20 cm	139,17	167
10772	Hauteur 30 cm	159,17	191
10773	Hauteur 40 cm	166,67	200
10774	Hauteur 50 cm	172,50	207
10775	Option synthétique	40,83	49



BANC DE PLYOMETRIE HAUTEUR REGLABLE

Banc de plyométrie réglable tous les 10 CM de 35 à 115 CM avec goupille de sécurité. Plaque réglable recouverte de synthétique (anti dérapant type tartan) permettant un entraînement en pointes, crampons... Avec patins renforcés pour une stabilité et une longévité optimale du produit. Avec poignée et roulette pour un déplacement et transport facilité

Réf.	Dimensions	Prix € HT	Prix € TTC
FIT01725	130 x 68 x 120 cm	557,50	669



BANCS PPG BOIS IMPULSION

Très belle fabrication. Composition : Construction en bois CTBX 15 mm, recouvert de synthétique, avec bord arrondi descendant jusqu'au sol permettent une impulsion sans appréhension et sans danger. Dimensions : 120 x 40 cm

Réf.	Description	Prix € HT	Prix € TTC
10762	Hauteur 5 cm	556,67	668
10761	Hauteur 10 cm	627,50	753
10760	Hauteur 20 cm	670,00	804

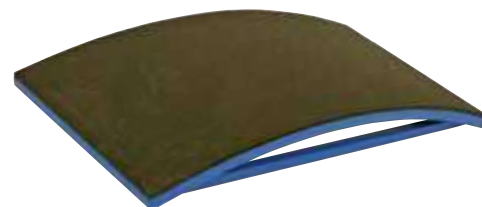

BANC ARRONDI

En acier, très stable. Permet de travailler l'impulsion recouvert de synthétique dim-120x75x20cm

Réf.	Description	Prix € HT	Prix € TTC
10765	Banc arrondi acier	266,67	320



CORDES À SAUTER

Réf.	Description	Prix € HT	Prix € TTC
10370	En pvc avec poignée-long 280 cm	4,17	5
10369	En coton, sans poignée-long 305 cm	3,33	4



BLOC DE MOUSSE PLYOMÉTRIE

Permet le travail de polymétrie.
Composition : Mousse polyuréthane 17kg/m³. Housse en bache Tergal 1000 deniers. Dim. 120x120x60cm

Réf.	Description	Prix € HT	Prix € TTC
70038	Bloc mousse plyométrie	415,83	499



PLYO BOXES MOUSSE

Plyo boxes superposables fabriquées en mousse polyuréthane ferme. Idéale pour le travail de plyométrie avec de nombreuses répétitions, le risque de blessure est diminué, pour un travail physique efficace qui préserve l'organisme.

Réf.	Description	Prix € HT	Prix € TTC
FIT01723	90 x 76 x 15 cm [4kg]	118,33	142
FIT01722	90 x 76 x 30 cm [6Kg]	150,00	180
FIT01721	90 x 76 x 50cm [10Kg]	229,17	275
FIT01720	90 x 76 x 60cm [12Kg]	291,67	350
FIT01724	Ensemble de 4 plyo boxes	734,17	881



ROULEAU SYNTHÉTIQUE

Couleur noire Épaisseur 12 mm (convient aux chaussures à pointes)

Réf.	Description	Prix € HT	Prix € TTC
13162	Rouleau de 10 x 1.25 m (L x l)	790,00	948
13163	Le mètre linéaire L. 1.25 m	81,67	98

Couleur noire Épaisseur 6 mm (Convient aux chaussures à pointes)

Réf.	Description	Prix € HT	Prix € TTC
13172	Rouleau de 10 x 1.25 m (L x l)	374,17	449
13173	Le mètre linéaire L. 1.25 m	43,33	52

Synthétique Mondo compétition couleur rouge 12 mm

Réf.	Description	Prix € HT	Prix € TTC
13161	Rouleau Mondo de 15 x 1.22 m (L x l)	2 225,83	2 671
13160	Le mètre linéaire L. 1.22 m	165,00	198

DIMASPORT

ÉQUIPEMENTS SPORTIFS

FABRICANT

NOUS FABRIQUONS DANS NOS USINES EN SEINE-ET-MARNE

ATELIER BÂCHE



DEPUIS PRÈS DE 60 ANS, nous améliorons notre façonnage et notre savoir-faire pour proposer **des produits de qualité**. Des coutures de qualité, doublées ou quadruplées selon les besoins. Découpe, surfaces planes, demande particulière, **notre équipe répondra à tous vos besoins**.



NOS MATIÈRES PREMIÈRES



Nos mousses sont de haute qualité, nous en connaissons parfaitement les compositions.



Nos toiles sont contrôlées et certifiées.



Notre niveau d'exigence envers nos fournisseurs est sans relâche, car la qualité de nos matières premières garantit en grande partie la qualité de nos produits.

Matière onéreuse, la mousse est un composant fondamental de nos produits sur lequel nous sommes extrêmement vigilants et ne transigeons pas.

CONTRÔLE ET TEST DES PRODUITS



Nos produits sont **contrôlés et certifiés**

DIMA EST UNE ENTREPRISE ENGAGÉE ET RESPONSABLE

Fabricant, nous sommes garants des produits que nous fabriquons.

RESPONSABLE DE LA PRODUCTION, JUSQU'À **VOTRE SATISFACTION**
L'IMPLICATION DE DIMA EST TOTALE.

DIMA INVENTEUR D'ÉQUIPEMENTS SPORTIFS

CRÉATEUR

PROCHE DU TERRAIN NOUS SOMMES À VOTRE ÉCOUTE ET PROPOSONS RÉGULIÈREMENT DE NOUVEAUX PRODUITS.

Fabricant, nous confectionnons des standards mais aussi à vos mesures et selon vos besoins.

Nous fabriquons dans nos usines en Seine-et-Marne

SOMMAIRE

ÉQUIPEMENT DE SALLE

ESCALADE

Matelas de réception pour pans et blocs d'escalade ép. 30 ou 40 cm	90
Crash pads escalade Dima	90
Matelas de réception pour S.A.E. (structure artificielle d'escalade) – ép. 5 ou 10 cm	91

LUTTE

Tapis de lutte initiation	92
Surfaces multisport réversibles	92
Tapis de lutte club	92
Bâches de recouvrement réversibles - 1 cercle / 4 cercles	93
Tapis de lutte / Surfaces de combat eps	93

JUDO

Tatamis	93
---------------	----

PROTECTIONS DE POTEAUX ET MURALES

Protections de poteaux intérieures et extérieures	94
Protections de poteaux de rugby	94
Protections murales intérieures et extérieures	95

MATELAS POUR PANS ET BLOCS D'ESCALADE ÉPAISSEUR 30 OU 40 CM

- Matelas fabriqués en mousse polyuréthane haute qualité certifié **NFP 90311**.
- Toiles en tissu Tergal 1000 deniers, classées **NF Non feu M2 et sans phtalates**. Housse amovible dessus grain cuir, dessous antidérapant avec fermeture à glissière sur 3 côtés.
- Munis de bavettes de liaison velcro amovibles de 40 cm de large (pour éviter les arrachements) sur le dessus à positionner sur les longueurs pour une parfaite solidarisation et une grande stabilité permettant de réaliser une surface de réception uniforme.
- Poignées de manutention indéchirables (type ceinture de sécurité) cousues 8 piqûres.

Réf.	Description	Prix € HT	Prix € TTC
15964	250 x 100 x 30 cm	455,00	546
15966	250 x 150 x 30 cm	600,00	720
15967	250 x 200 x 30 cm	732,50	879
15968	250 x 250 x 30 cm	915,00	1 098
15969	250 x 300 x 30 cm	1 085,00	1 302
15959	Sur mesure standard - Epaisseur 30CM	Sur demande	
15961	Sur mesure avec découpe - Epaisseur 30CM	Sur demande	
15931	250 x 100 x 40 cm	483,33	580
15936	250 x 150 x 40 cm	704,17	845
15933	250 x 200 x 40 cm	853,33	1 024
15941	250 x 250 x 40 cm	1 028,33	1 234
15942	250 x 300 x 40 cm	1 185,00	1 422
15951	Sur mesure standard - Epaisseur 40CM	Sur demande	
15935	Sur mesure avec découpe - Epaisseur 40CM	Sur demande	
23032	Matelas additionnel 240X190X7cm	259,17	311
15934	Moquette de recouvrement sur mesure	Sur demande	

FINITIONS ET COLORIS SUR DEMANDE



OPTION RECOUVREMENT MOQUETTE SUR MESURE SUR DEMANDE REF.15934



GAMME COMPLÈTE DISPONIBLE SUR
www.dimasport.fr



Garantie **5** ans

SANGLES

Pour maintenir les matelas en position verticale le long du mur lors de leur non utilisation. Largeur : 5 cm.

Référence	Description	Prix € HT	Prix € TTC
26120	Sangle - Le mètre linéaire	6,67	8

EXIGENCES DES DIMENSIONS NORME NF P90311

Cette norme s'applique aux matériels de réception pour la pratique de l'escalade sur structures artificielles d'escalade de type pans ou blocs dont la hauteur maximale de la prise la plus haute n'excède pas 4,10 mètres au-dessus de la surface de réception.

La zone de réception doit correspondre à la projection du pan au sol augmentée de 2.50 m minimum dans toute les directions de chutes possible (voir figure).

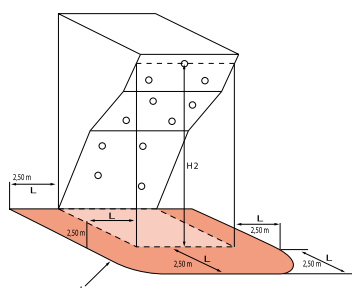

Légende :
H2 : prise la plus haute inférieure à 4,10 m
A : projection verticale
L supérieure ou égale à 2,50 m



LES CRASH PADS ESCALADE DIMA

Crash pads réversible bi-densité équipés d'un triple système de transport : bandoulière, poignées et bretelles réglables.

Réf.	Description	Prix € HT	Prix € TTC
CRASH001	100 x 100 x 10 cm bi-densité (Plié 50 x 100 x 20 cm)	170,00	204
CRASH002	130 x 100 x 12 cm bi-densité réversible (Plié 65 x 100 x 24 cm)	192,50	231

TAPIS POUR MUR D'ESCALADE DE TYPE DIFFICULTÉ / VOIE ÉPAISSEUR 5 OU 10 CM



Garantie 5 ans



TAPIS POUR MUR D'ESCALADE - ÉPAISSEUR 5 CM

- Tapis fabriqués en mousse dense polyéthylène certifié **NF P 90312**.
- Toiles en tissu Tergal 1000 deniers, classées **NF Non feu M2 et sans phtalates**. Housse amovible dessus grain cuir, dessous antidérapant avec fermeture à glissière sur 3 côtés.
- Bavettes de liaison velcro amovibles de 20 cm sur le dessus à positionner sur les longueurs permettant de constituer une surface de réception uniforme.

Réf.	Description	Prix € HT	Prix € TTC
23019	250 x 100 x 5 cm	210,83	253
23018	250 x 150 x 5 cm	276,67	332
23012	250 x 200 x 5 cm	364,17	437
23016	250 x 250 x 5 cm	461,67	554
23013	250 x 300 x 5 cm	550,83	661
23220	Sur mesure standard Épaisseur 5CM	Sur demande	
23017	Sur mesure avec découpe Épaisseur 5CM	Sur demande	

MATELAS POUR MUR D'ESCALADE - ÉPAISSEUR 10 CM

- Matelas fabriqués en mousse bi-densité certifiée **NF P 90312** (7cm de mousse polyuréthane de densité 24kg/m³ pour une meilleure absorption, recouverte d'une plaque de mousse polyéthylène ferme densité 30kg/m³ pour une stabilité optimale).
- Toiles en tissu Tergal 1000 deniers, classées **NF Non feu M2 et sans phtalates**. Housse amovible dessus grain cuir, dessous antidérapant avec fermeture à glissière sur 3 côtés.
- Munis de bavettes de liaison velcro amovibles de 20 cm sur le dessus à positionner sur les longueurs permettant de constituer une surface de réception uniforme.
- Poignées de manutention indéchirables (type ceinture de sécurité) cousues 8 piqûres.

Réf.	Description	Prix € HT	Prix € TTC
23021	250 x 100 x 10 cm	298,33	358
23005	250 x 150 x 10 cm	375,00	450
23006	250 x 200 x 10 cm	465,00	558
23009	250 x 250 x 10 cm	625,00	750
23007	250 x 300 x 10 cm	698,33	838
23027	Sur mesure standard Épaisseur 10CM	Sur demande	
23004	Sur mesure avec découpe Épaisseur 10CM	Sur demande	

EXIGENCES DES DIMENSIONS NORME NF P90312

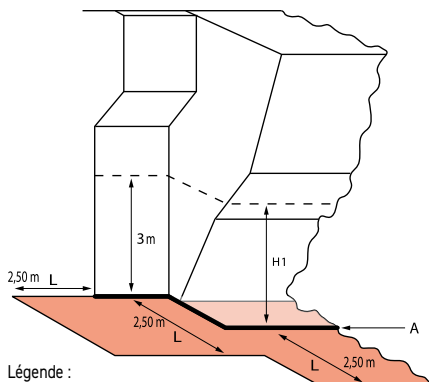

Légende :
H1 : prise la plus haute inférieure à 3.00 m
A : projection verticale
L : supérieure ou égale à 2.50 m

Cette norme s'applique aux matériels de réception pour la pratique de l'escalade sur structures artificielles d'escalade de type Voie / Difficulté.

Définir une ligne horizontale sur la SAE (y compris sur ses extrémités ou ses côtés), à 3.00 m du sol. Définir la projection verticale de cette ligne au sol. La zone de réception doit être de 2.50 m minimum au-delà de cette ligne, et dans toutes les directions de chutes possibles (voir figure), notamment pour éviter les chocs de la tête au sol.

FINITIONS ET COLORIS SUR DEMANDE



Toute l'équipe de DIMASPORT est à votre disposition pour vous aider dans la réalisation de tous vos projets sur mesure
**au 01 64 40 05 70 ou par mail :
info@dimasport.fr**

ÉQUIPEMENT DE SALLE



DimaSport met son expertise du tapis de gymnastique polyvalent au service des sports de combats en vous proposant toute une gamme pour la lutte, de l'initiation à une pratique plus intensive, mais vous permettant également de la modularité pour pratiquer diverses disciplines...

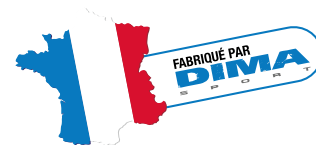

TAPIS DE LUTTE INITIATION

Modèle polyvalent permettant un usage lutte et gymnastique.

Composé de chemins repliables (voir descriptif en page 16), en mousse polyéthylène dense et dynamique. Velcro périmètre total. Dessous antidérapant, avec poignées de transport. Marquage soudé directement sur les chemins.

Réf.	Description	Prix € HT	Prix € TTC
50200	600 x 600 x 4 cm (3 chemins de 600 x 200 x 4 cm)	3 306,67	3 968
50201	600 x 600 x 6 cm (3 chemins de 600 x 200 x 6 cm)	3 519,17	4 223
50202	800 x 800 x 4 cm (8 chemins de 400 x 200 x 4 cm)	5 195,83	6 235
50203	800 x 800 x 6 cm (8 chemins de 400 x 200 x 6 cm)	5 880,83	7 057
50198	1000 x 1000 x 4 cm (5 chemins de 1000 x 200 x 4 cm)	8 090,00	9 708
50199	1000 x 1000 x 6 cm (5 chemins de 1000 x 200 x 6 cm)	8 503,33	10 204



MARQUAGE SOUDÉ SUR LES CHEMINS

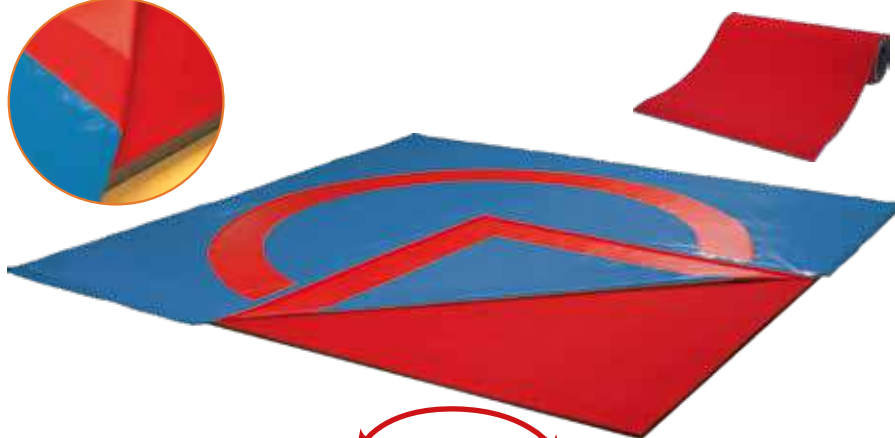
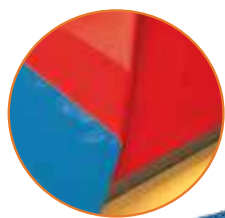

TAPIS DE LUTTE/JUDO COLLEGE REVERSIBLE

Idéale pour l'initiation, ce système permet une grande polyvalence pour la lutte et le judo mais aussi la gymnastique. Composé de pistes enroulables. En mousse polyéthylène dynamique et ultra légère recouverte d'une moquette rouge (35 mm). Dessous spécial antidérapant. Recouverte d'une bâche Tergal 1000 deniers traitée Non Feu M2 avec un côté marquage lutte et un côté marquage judo (marquages soudés). Juxtaposition et fixation de la bâche par un velcro crochet largeur 10 cm. (Système d'œillets sur demande)

TAPIS DE LUTTE/JUDO COMPLET

Réf.	Description	Prix € HT	Prix € TTC
50204	600 x 600 x 4 cm (3 pistes)	4 298,33	5 158
50209	800 x 800 x 4 cm (4 pistes)	6 730,83	8 077
50214	1000 x 1000 x 4 cm (5 pistes)	9 950,00	11 940

BÂCHE SEULE

Réf.	Description	Prix € HT	Prix € TTC
50221	600 x 600 cm	1 353,33	1 624
50222	800 x 800 cm	1 841,67	2 210
50223	1000 x 1000 cm	2 465,00	2 958

**SYSTÈME RÉVERSIBLE
1 CÔTÉ LUTTE + 1 CÔTÉ JUDO**



TAPIS DE LUTTE COLLEGE

Modèle de grande qualité. Composé d'un ensemble de plaque de mousse polyéthylène dense et dynamique épaisseur 4 ou 6 cm et d'une bâche de recouvrement classique. Bâche PVC 1000 deniers classée Non Feu M2 à coins portefeuille. Rabat de protection sur tout le périmètre avec œillets de fixation. Velcro sur demande. Marquage par soudure. Coloris : bleu /rouge (autres couleurs sur demande)

TAPIS COMPLET

Réf.	Description	Prix € HT	Prix € TTC
50205	600 x 600 x 4 cm	1 973,33	2 368
50210	600 x 600 x 6 cm	2 240,00	2 688
50206	800 x 800 x 4 cm	3 023,33	3 628
50211	800 x 800 x 6 cm	3 449,17	4 139
50207	1000 x 1000 x 4 cm	4 228,33	5 074
50212	1000 x 1000 x 6 cm	4 876,67	5 852
50208	1200 x 1200 x 4 cm	6 200,00	7 240
50213	1200 x 1200 x 6 cm	7 120,00	8 544

BÂCHE DE RECOUVREMENT SEULE

Réf.	Description	Prix € HT	Prix € TTC
50215	600 x 600 cm	1 138,33	1 366
50216	800 x 800 cm	1 699,17	2 039
50217	1000 x 1000 cm	2 541,67	3 050
50218	1200 x 1200 cm	3 603,33	4 324



**EXCELLENT RAPPORT
QUALITÉ PRIX**

Garantie 5 ans



BACHE LUTTE PEDAGOGIQUE REVERSIBLE 1 CERCLE/4 CERCLES

Modèle adaptable

Bâche Tergal 1000 deniers traitée Non Feu NF M2 dont un côté avec 1 cercle et un côté avec 4 cercles.

Fixation de la bâche par un velcro largeur 10 cm, ou anneaux.

Coloris : bleu / rouge (autres coloris sur demande).

Réf.	Description	Prix € HT	Prix € TTC
50219	1000 x 1000 cm	3 020,00	3 624
50220	1200 x 1200 cm	4 120,00	4 944

**BÂCHE RÉVERSIBLE
1 CERCLE / 4 CERCLES**

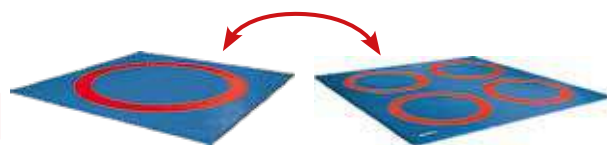

TATAMI PUZZLE MULTISPORT BASIC 100 x 100 x 2,2 cm

Le Tatami Multisport Basic a été développé pour satisfaire les besoins de tous types d'arts martiaux. Un tapis polyvalent, résistant, bi-couleur, qui s'adapte aux disciplines les plus variées avec un excellent rapport qualité/prix.

Réf.	Description	Prix € HT	Prix € TTC
50035	100 x 100 x 2,2 cm	29,17	35



TATAMI JUDO I.J.F. COMPETITION HOMOLOGUÉ

200 x 100 x 5 cm

Tapis de Judo homologué par la I.J.F. pour les tournois nationaux.

Il est 70% plus léger que les autres tapis traditionnels du marché

Nouveau : Son système d'accrochage invisible breveté, maintient les plaques unies pendant les combats :

le tapis I-TIS IJF approved est le tatami idéal pour tout type d'activité.

Réf.	Description	Prix € HT	Prix € TTC
50033	200 x 100 x 5 cm - Rouge	160,00	192
50053	200 x 100 x 5 cm - Jaune	160,00	192



TAPIS DE LUTTE / SURFACE DE COMBAT EPS

Surface d'évolution en mousse polyéthylène housée en PVC 1000 deniers

(Descriptif complet et autres dimensions en page 17 du catalogue)

Réf.	Description	Prix € HT	Prix € TTC
23751	400 x 400 x 4 cm	1 118,33	1 342
23752	500 x 500 x 4 cm	1 749,17	2 099

ÉQUIPEMENT DE SALLE



Garantie 5 ans



PROTECTION DE POTEAUX INTÉRIEURES OU EXTÉRIEURES

Indispensable pour protéger et sécuriser les poteaux dans les espaces collectifs ou privés (crèches, centres de loisirs, gymnases, préaux...).

- En mousse polyuréthane (protection ronde) ou polyéthylène (protection carrée).
- Housée dans une toile 1000 deniers classée non feu M2 sans Phtalates.
- Fermeture par larges bandes velcro pour les protections rondes et 4 côtés fermés.
- Ajustement par larges bandes velcro. (fixations sur le support et bavette cousues sur la protection).
- Couleur au choix

PROTECTION POTEAU EN BÂCHE CLASSIQUE

Réf.	Description	Prix € HT	Prix € TTC
40260055	Protection carré/rectangle unie épaisseur 4 cm au m ²	Nous contacter	
40260061	Protection poteau rond sur mesure épaisseur 3 cm unie au m ²	Nous contacter	

PROTECTION POTEAU EN BÂCHE KID

Réf.	Description	Prix € HT	Prix € TTC
KB0601	Protection poteau carré/rectangle sur mesure - épaisseur 4 cm	Nous contacter	
KB0600	Protection poteau rond sur mesure - épaisseur 3 cm	Nous contacter	

Notre équipe commerciale est à votre disposition, n'hésitez pas à nous solliciter

info@dimasport.fr 01 64 40 05 70



PROTECTION POUR POTEAUX DE RUGBY

Protection en mousse polyuréthane, housée 6 faces, dans une bâche PVC 100 deniers. Fermeture par bande velcro sur toute la hauteur.

PROTECTION POTEAU EN BÂCHE CLASSIQUE

Réf.	Description	Prix € HT	Prix € TTC
40260059	Lot de 4 protections carré 30 x 30 cm hauteur 2 m	717,50	861
40260010	Lot de 4 protections carré 50 x 50 cm hauteur 2 m	1 000,00	1 200

Toutes autres protections de sports Collectifs à vos mesures, sur demande

CHOIX DE COULEURS BÂCHE

Nous vous proposons un large choix de couleurs pour intégrer au mieux vos futures protections murales à votre structure. Couleurs au choix parmi le nuancier ci-dessous.

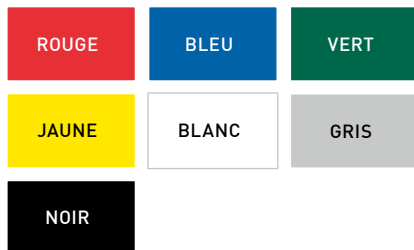

CHOIX DE COULEURS BÂCHE KID

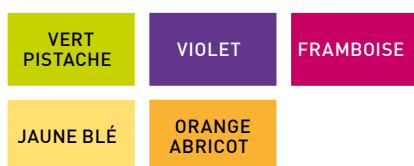

DIMASPORT FABRICANT

Nous confectionnons vos protections à vos mesures (découpes spécifiques, etc...), n'hésitez pas à nous consulter.

PROTECTIONS DE POTEAUX

- Dimensions de chaque face du poteau en précisant le nombre de faces à protéger
- La hauteur de la protection à réaliser
- Si le poteau est rond, le diamètre ou le périmètre du poteau.

PROTECTIONS MURALES

- Largeur + hauteur des protections
- Dimensions et emplacement des découpes à réaliser les cas échéant

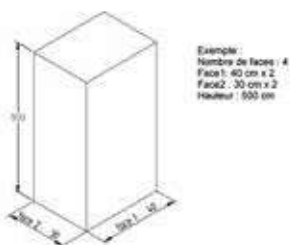
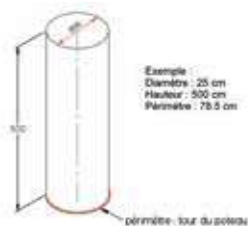

PROTECTIONS MURALES INTÉRIEURES - EXTÉRIEURES

PROTECTIONS MURALES

Indispensables pour protéger les zones à risque, ces protections permettent de sécuriser l'environnement sportif. Réalisées en mousse ferme polyéthylène, recouverte d'une toile PVC, non feu M2, sans Phtalates. Fixation par velcro. Couleurs au choix.

PROTECTION MURALE EN BÂCHE

Réf.	Description	Prix € HT	Prix € TTC
23800012	La plaque de 200 x 100 x 4 cm	138,33	166
23800010	Protection épaisseur 4 cm au m ² avec découpes spéciales	Nous contacter	



RÈGLES DE SÉCURITÉ

Dans un dojo, il est obligatoire, lorsque la distance entre le mur et le début du tatami est inférieure à 1 m, d'équiper les murs de protections murales.



PROTECTION MURALE EN BÂCHE KID

Couleurs au choix
(Rajouter en fin de référence 01 pour Vert pistache, 02 pour Jaune blé, 03 pour Orange Abricot, 04 pour violet, 05 pour Framboise).

Réf.	Description	Prix € HT	Prix € TTC
KB1606	La plaque de 100 x 100 x 4 cm	188,33	226
KB1607	La plaque de 200 x 100 x 4 cm	209,17	251
KB1651	Protection 4 cm au m ² avec découpes spéciales	Nous contacter	



DIMASPORT

ÉQUIPEMENTS SPORTIFS

FABRICANT

NOUS FABRIQUONS DANS NOS USINES EN SEINE-ET-MARNE

ATELIER SERRURERIE

Nous travaillons les aciers : coupe, perçage, soudure.
Chacune des étapes de production est contrôlée.



NOS FOURNISSEURS

sont des entreprises avec lesquelles **nous travaillons depuis de nombreuses années** et avec qui nous **développons en véritable partenariat de nouveaux produits**. Garante de votre satisfaction,

DIMASPORT est donc très attentive aux produits proposés.

NOS SERVICES

Nos délais de livraison sont très courts (la très grande majorité de nos produits est en stock dans notre usine), nous vous livrons donc très rapidement. Nous gérons nous-même le transport.

AVEC DIMASPORT, C'EST UN SEUL INTERLOCUTEUR, QUELLE QUE SOIT LA QUESTION

RESPONSABLE DE LA PRODUCTION,
JUSQU'À **VOTRE SATISFACTION**

L'IMPLICATION DE DIMA EST TOTALE.



CRÉATEUR

PROCHE DU TERRAIN NOUS SOMMES
À VOTRE ÉCOUTE ET PROPOSONS RÉGULIÈREMENT
DE NOUVEAUX PRODUITS.

Toujours à la recherche de produits innovants
pour une meilleure pratique,
vous trouverez dans ce chapitre de nouvelles gammes
de produits.

SOMMAIRE MULTISPORTS

Cirque	98
Tapis, chemins, matelas	98
École du cirque	101
Badminton	104
Raquettes et accessoires	104
Poteaux de badminton	106
Tennis de table	108
Course d'orientation	109

MULTISPORT

Fabriqué en France par DIMA, les tapis, chemins et matelas sont conçus pour être le plus discret possible pour l'univers du cirque et du spectacle. Noirs et uniformes, ces équipements de réception sont idéals pour sécuriser en toute discrétion les acrobates s'élançant sur scène.

COMPOSITION DE NOS TAPIS

- Mousse polyéthylène dense, légère et très dynamique.
- Dessus en bâche grain cuir antiglisse lavable d'un coup d'éponge.
- Dessous antidérapant pour un meilleur maintien au sol.
- Bâche Tergal 1000 deniers, traitée NF NON FEU M2 et sans phtalates.
- Certifié NF EN-12503
- Certifié NF S54-300



Version classique sans velcro disponible sur www.dimasport.fr



TAPIS DE CIRQUE ET SPECTACLE SOLIDAIRE NOIR

Tapis léger, dynamique et polyvalent. Facile à assembler grâce à un système d'accroche velcro qui permet de composer des surfaces importantes et sécurisantes.

	Unité € HT	Unité € TTC
CIR23582 200 x 100 x 3 cm		
L'unité	135,00	162
À partir de 3	128,33	154
À partir de 5	114,17	137
CIR23592 200 x 100 x 4 cm		
L'unité	139,17	167
À partir de 3	130,00	156
À partir de 5	120,00	144
CIR23602 200 x 100 x 5 cm		
L'unité	149,17	179
À partir de 3	145,83	175
À partir de 5	135,00	162

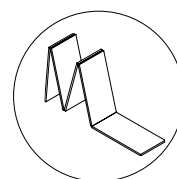

Spécialement conçu pour une utilisation intensive

CHEMIN REPLIABLE SOLIDAIRE

Chemin noir repliable en mousse ferme et dynamique. Muni de larges bavettes velcro sur tout le périmètre permettant de constituer de véritables surfaces d'évolution ou praticables. Poignées de manutention indéchirables.

Réf.	Description	Prix € HT	Prix € TTC
CIR22285	600 x 100 x 5 cm	500,83	601
CIR22290	600 x 200 x 5 cm	954,17	1 145
CIR22300	1200 x 200 x 5 cm	1 848,33	2 218

SURFACE D'EVOLUTION REPLIABLE

Surface repliable par bandes de 50cm de large spécialement conçue pour faciliter le rangement.

Réf.	Description	Prix € HT	Prix € TTC
CIR23904	150 x 200 x 4 cm	235,00	282
CIR23914	200 x 200 x 4 cm	280,00	336
CIR23770	300 x 300 x 4 cm	605,83	727
CIR23771	400 x 400 x 4 cm	1 119,17	1 343
CIR23772	500 x 500 x 4 cm	1 749,17	2 099
CIR23773	600 x 600 x 4 cm	2 453,33	2 944



DIMA fabrique à vos mesures,
contactez-nous
Tel. 01 64 40 05 70
ou info@dimasport.fr



MATELAS DE RECEPTION

Matelas de sécurité entièrement noir, idéal pour les écoles de cirque et la réalisation de spectacles. Sa légèreté permet un transport facile.

Réf.	Description	Prix € HT	Prix € TTC
CIR33000	200 x 120 x 10 cm	216,67	260
CIR35220	240 x 200 x 10 cm	369,17	443
CIR33025	200 x 150 x 20 cm	356,67	428
CIR33050	300 x 200 x 20 cm	627,50	753
CIR35955	300 x 200 x 30 cm	840,83	1 009



Dessus
grain cuir



Dessous
anti dérapant



COMPOSITION DE NOS MATELAS

- Mousse polyuréthane noble haute densité.
- Housse amovible dessus grain cuir, dessous antidérapant avec fermeture à glissière sur 3 côtés.
- Poignées de manutention indéchirables cousues dans l'épaisseur du matelas
- Certifié NF EN-12503



MATELAS DOUBLE DENSITÉ RÉVERSIBLE

Matelas de cirque noir bi densité réversible. Un côté souple pour les réceptions à l'entraînement et un côté ferme pour les réceptions stabilisées par simple retournement.

Composition : 17 cm de mousse polyuréthane recouverte d'une plaque de 3 cm de mousse polyéthylène très ferme.

Réf.	Description	Prix € HT	Prix € TTC
CIR26214	200 x 240 x 20 cm	605,00	726
CIR26215	300 x 200 x 20 cm	839,17	1 007
CIR26203	400 x 200 x 20 cm	980,00	1 176

MATELAS DE RECEPTION JUXTAPOSABLE

Matelas de sécurité, idéal pour les réceptions acrobatiques de cirque et spectacle, avec système de boucles et sangles pour solidarisation de plusieurs matelas.

Réf.	Description	Prix € HT	Prix € TTC
CIR23021	200 x 120 x 20 cm	335,00	402
CIR23025	200 x 150 x 20 cm	376,67	452
CIR23040	200 x 240 x 20 cm	549,17	659
CIR23050	300 x 200 x 20 cm	698,33	838



MATELAS DOUBLE DENSITÉ SOLIDAIRE EN BOUTS RÉVERSIBLE

Matelas de sécurité noir réversible (un côté souple, un côté ferme) muni de larges bandes Velcro de 10cm cousues dessus et dessous sur toute la largeur permettant de confectionner la surface de sécurité adéquate.

Composition : 17 cm de mousse polyuréthane recouverte d'une plaque de 3 cm de mousse polyéthylène très ferme.

Réf.	Description	Prix € HT	Prix € TTC
CIR26204	100 x 200 x 20 cm	305,00	366
CIR26216	240 x 200 x 20 cm	723,33	868
CIR26218	400 x 200 x 20 cm	1 058,33	1 270

MATELAS DE RECEPTION REPLIABLE EN 2 OU 3 PARTIES

Réf.	Description	Prix € HT	Prix € TTC
MATELAS DE RECEPTION REPLIABLE EN 2 PARTIES			
CIR23297	200 x 100 x 10 cm	231,67	278
CIR23298	240 x 200 x 20 cm	571,67	686
MATELAS DE RECEPTION REPLIABLE EN 3 PARTIES			
CIR23250	300 x 200 x 20 cm	811,67	974
CIR23210	500 x 200 x 20 cm	1 135,83	1 363

MULTISPORT

MATELAS POUR BASCULE COREENNE

Ensemble de tapis pour bascule coréenne juxtaposables, idéal pour l'entraînement et les spectacles de cirque. Composé de matelas reliés par des bavettes velcro détachables sur le dessus, couleur noir mat. Matelas munis de poignées pour un transport facile.

Composition :

- 10 matelas formant un ensemble de 890 X 170 X 15 CM
- 2 matelas 100 X 170 X 15 CM
- 2 matelas 220 X 170 X 15 CM avec 2 Pads détachables en mousse ferme de 80 X 60 CM
- 2 matelas 80 X 170 CM
- 2 matelas de 90 X 50 CM

Réf.	Description	Prix € HT	Prix € TTC
CIR15950	Ensemble de matelas de sécurité bi densité pour bascule coréenne, 890 x 170 x 15 cm	3 762,50	4 515



DIMA fabrique à vos mesures, contactez-nous
Tel. 01 64 40 05 70
ou info@dimasport.fr



MATELAS MONOBLOC JUXTAPOSABLE AEROMOUSSE

Matelas de réception polyvalent, ils peuvent s'assembler entre eux grâce à des systèmes de sangles permettant de constituer une surface de réception très sécurisante (sortie d'appareil, sous un agrès, en réception d'un mini trampoline ou d'un sautoir hauteur). Légers et maniables, ils se transportent et se rangent facilement.

Certifiés selon la norme en vigueur NF EN 12503-1 type 8 et NF EN 12503-2 type 9

Réf.	Description	Prix € HT	Prix € TTC
CIR15900	200 x 100 x 40 cm	383,33	460
CIR15905	200 x 100 x 50 cm	434,17	521
CIR15910	250 x 120 x 50 cm	600,83	721
CIR15920	250 x 150 x 50 cm	799,17	959
CIR15921	Sur mesure	Nous consulter	
CIR15922	Sur mesure	Nous consulter	

BLOC DE CHUTE AEROMOUSSE

Ce bloc de réception aéromousse offre une qualité d'absorption optimale lors de chutes. Très apprécié par les artistes de trapèze ou pour sécuriser d'autres acrobaties amenant à des chutes non réceptionnées supérieures à 2M de haut.

Nos blocs de chute aéromousse sont juxtaposables par système de boucles et sangles.

Réf.	Description	Prix € HT	Prix € TTC
CIR17149	250 x 167 x 60 cm	1 144,17	1 373
CIR17150	Bloc de chute sur mesure	Nous consulter	



MATELAS CIRCULAIRE POUR MAT CHINOIS

Matelas de sécurité circulaire, en deux parties, idéal pour la pratique du mat chinois et la réception des chutes. Sa légèreté et sa maniabilité lui permettent d'être facilement transporté. Ouverture centrale diamètre 8cm.

Réf.	Description	Prix € HT	Prix € TTC
CIR35210	2m10 x 20 cm	784,17	941
CIR35211	4 m x 20 cm	2 649,17	3 179

**DIABOLO**

Jeu permettant de développer l'habileté. (Livré avec baguettes et ficelles)
Manuel de jonglerie offert.

Réf.	Description	Prix € HT	Prix € TTC
JONGL160	Diabolo Junior H: 9.5 cm - ø 8 cm - Poids : 150 g l'unité	8,33	10
KBGPE771	Diabolo Sénior Hauteur : 11 cm - ø 10 cm - Poids : 170 g l'unité	12,50	15

BOULES D'ÉQUILIBRE

Incontournable pour travailler l'équilibre.

Cette boule est résistante aux chocs (polyéthylène) et utilisable en intérieur.

Réf.	Description	Prix € HT	Prix € TTC
JONGL140	boule d'équilibre - Poids : 10 kg - ø 70 cm	256,67	308
JONGL150	boule d'équilibre - Poids : 16 kg - ø 70 cm	385,00	462

**ROLLA BOLLA**

Permet de développer l'équilibre. Composé d'un rouleau en polyéthylène diam. 13 cm et d'une planche en bois 75 cm x 25 cm avec deux bandes de caoutchouc (pour une bonne adhérence sur le rouleau) et deux butées d'arrêt. Le striage réalisé sur la planche évite tout dérapage. Poids : 3.30 kg

Réf.	Description	Prix € HT	Prix € TTC
JONGL110	Rolla bolla	53,33	64

GO GO PÉDALIER ACROBATIQUE

Idéal pour améliorer le sens de l'équilibre et la coordination. Roues et pédales en plastique, axes en acier (diam. 14 mm) et bandes de roulement en caoutchouc.

Dimensions : 48 x 36 x 16 cm - Charge maximale : 50 kg

Réf.	Description	Prix € HT	Prix € TTC
KBG2138	Go go pédalier acrobatique	64,17	77

ÉCHASSES RÉGLABLES

Echasses réglables télescopiques en aluminium.

Repose pieds en aluminium ajustable sur 3 positions 16 - 22 et 28 cm.

Hauteur réglable de 92 à 145 cm.

Poids maximum d'utilisation jusqu'à 50 kg.

Réf.	Description	Prix € HT	Prix € TTC
JONGL100	Échasses Junior (enfant-adolescent)	46,67	56

**PETIT CERCLE BASCULANT**

Parfaitement adapté aux exercices d'équilibre.

Matériaux : bois - le plateau est recouvert de caoutchouc.

Réf.	Description	Prix € HT	Prix € TTC
KBG2110	Cercle basculant Noir - ø 35 x 8 cm	39,17	47

MONOCYCLE

Idéal pour améliorer le sens de l'équilibre et la coordination.

Selle renforcée et confortable avec embout.

Réf.	Description	Prix € HT	Prix € TTC
JONGL120	monocycle (6-10 ans) ø 45cm	120,00	144
JONGL130	monocycle (à partir de 10 ans) - ø 51 cm	169,17	203

GO GO BUS AVEC POIGNÉES

Idéal pour améliorer le sens de l'équilibre et la coordination.

Roues en plastique, pneus en caoutchouc, pédales à renforcement acier, arbre en acier (diam. 14 mm). Poignées en acier (diam. 12 mm) revêtues de mousse renforcée sur la surface (diam. 30 mm).

Dimensions : 53 x 48 x 45 cm - Charge maximale : 90 kg

Réf.	Description	Prix € HT	Prix € TTC
KBG213X	Go go bus avec poignées	177,50	213



BALLES À GRAINS

Balles souples et agréables au toucher en tissu enduit. Idéal pour un usage scolaire. Lot de 3.

Réf.	Description	Prix € HT	Prix € TTC
JONGL170	Junior - ø 62 mm - Poids : 80 g - l'unité	6,67	8
JONGL180	Senior - ø 80 mm - Poids : 80 g - l'unité	10,00	12



BALLES À JONGLER / BALLES DE SCÈNE

Balles de scène PVC. Avec une rigidité plus importante que la balle à grains, cette balle ne s'écrase pas à la réception et permet la réalisation de multiples figures (sans rebond). Leurs couleurs vives en font d'excellentes balles de spectacle.

Réf.	Description	Prix € HT	Prix € TTC
KBG15461	Balles à jongler ø 70 mm - Poids 100 g - Le lot de 7	40,83	49



ANNEAUX À JONGLER

Anneaux en polypropylène possédant des tranches arrondies pour jongler sans danger.

Réf.	Description	Prix € HT	Prix € TTC
KBG15460	Anneaux junior - ø 24 cm lot de 6	15,00	18
JONGL200	Anneaux senior - ø 32 cm lot de 6	15,83	19



ASSIETTE CHINOISE

Assiette plastique (polypropylène) à faire tourner au bout d'une baguette. Cet exercice qui demande agilité et concentration fascine et émerveille les enfants. Idéal pour les spectacles scolaires. ø de l'assiette 25 cm. Poids : 104 g.

Livrées avec baguettes plastiques. Manuel de jonglerie offert.

Réf.	Description	Prix € HT	Prix € TTC
KBG15424	Assiette chinoise lot de 4	16,67	20



FOULARDS À JONGLER

Idéal pour l'apprentissage aux gestes de la jonglerie.

En nylon léger, il monte et redescend très lentement. Coloris assortis

Réf.	Description	Prix € HT	Prix € TTC
JONGL190	Foulards junior 40 x 40 cm lot de 4	13,33	16
KBG15382	Foulards senior 68 x 68 cm lot de 6	15,83	19



BÂTON DU DIABLE

Livré avec deux baguettes. Manuel de jonglerie offert.

Réf.	Description	Prix € HT	Prix € TTC
JONGL240	Senior - Long. 67cm - Poids : 410 g - l'unité	20,83	25



MASSUE

Massue moulée, 1 corps à deux embouts souples. Manche souple pour amortir les chocs et favoriser une meilleure préhension. Manuel de jonglerie offert

Réf.	Description	Prix € HT	Prix € TTC
JONGL220	Massue senior - long. 48 cm - Poids : 185 g - le lot de 3	53,33	64



PACK JONGLERIE DÉCOUVERTE – 10 ENFANTS

Pour un groupe de 10 enfants, ce pack comprend :

- 9 balles à grain
- 3 diabolos y compris baguettes et ficelles
- 2 assiettes chinoises y compris baguettes
- 6 anneaux diam. 24 cm
- 1 manuel de jonglerie offert

Réf.	Description	Prix € HT	Prix € TTC
JONGL310	Le lot	52,50	63



PACK JONGLERIE JUNIOR – 10 ENFANTS

Pour un groupe de 10 enfants, ce pack comprend :

- 6 balles à grain
- 2 diabolos y compris baguettes et ficelles
- 2 assiettes chinoises y compris baguettes
- 6 anneaux junior diam. 24 cm
- 6 foulards à jongler
- 1 manuel de jonglerie offert

Réf.	Description	Prix € HT	Prix € TTC
JONGL340	Le lot	70,00	84



PACK JONGLERIE DÉCOUVERTE – 15 ENFANTS

Pour un groupe de 15 enfants, ce pack comprend :

- 12 balles à grains
- 6 diabolos y compris baguettes et ficelles
- 3 assiettes chinoises y compris baguettes
- 6 anneaux diam. 24 cm
- 1 manuel de jonglerie offert

Réf.	Description	Prix € HT	Prix € TTC
JONGL320	Le lot	95,00	114



PACK JONGLERIE JUNIOR – 15 ENFANTS

Pour un groupe de 15 enfants, ce pack comprend :

- 9 balles à grain
- 3 diabolos y compris baguettes et ficelles
- 3 assiettes chinoises y compris baguettes
- 6 anneaux junior diam. 24 cm
- 6 massues junior
- 2 bâtons du diable fleur y compris baguettes
- 1 manuel de jonglerie offert

Réf.	Description	Prix € HT	Prix € TTC
JONGL350	Le lot	139,17	167

PACK JONGLERIE SENIOR – 20 ADOLESCENTS / ADULTES

Pour un groupe de 20 adolescents/adultes, ce pack comprend :

- 12 balles à grain
- 4 diabolos y compris baguettes et ficelles
- 4 assiettes chinoises y compris baguettes
- 12 anneaux senior diam. 32 cm
- 6 massues senior
- 2 bâtons du diable y compris baguettes
- 1 manuel de jonglerie offert

Réf.	Description	Prix € HT	Prix € TTC
JONGL370	Le lot	212,50	255



MULTISPORT

LES RAQUETTES DE BADMINTON

Les raquettes isométriques égalisent les longueurs des cordes pour une zone de centrage plus grande de 32% par rapport aux raquettes standards.

Cette technologie apporte à votre jeu plus de précision lors de la frappe et vous donne une puissance et un contrôle supplémentaire.

**LES+
DIMA**

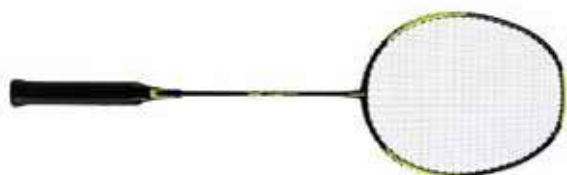

RAQUETTE PERFLY

Sa robustesse en fait la raquette de référence pour le collègue.

Idéale pour les joueurs occasionnels, son cadre isométrique en acier et aluminium et son T renforcé vous accompagnent lors de vos premiers échanges, même en cas d'erreurs de centrage.

Poids : 100 gr

Longueur : 664 mm

Equilibre : 305 mm

Réf.	Description	Prix € HT	Prix € TTC
BAD500	Raquette Perfly	11,67	14



KIT PERFLY

20 raquettes Perfly
4 tubes de 6 volants Babolat Practice Medium
1 sac de transport

KITBAD03

246,67

296



RAQUETTE BASE SPEEDLIGHTER

Raquette légère et rapide. Confort et solidité grâce à son T intégré.

Raquette 100 % aluminium - Poids : 100g - Longueur : 66.2 cm

Livrée avec housse pour la tête de raquette

Réf.	Description	Prix € HT	Prix € TTC
BAD530	Raquette base speedlighter	20,00	24



KIT BASE SPEEDLIGHTER

20 raquettes Base Speedlighter
4 tubes de 6 volants Babolat Practice Medium
1 sac de transport

KITBAD04

436,67

524



RAQUETTE MUSCLE POWER 2

Raquette Badminton Yonex muscle power 2. Conçue pour les leçons de badminton en club ou à l'école. Raquette rigide et équilibrée pour débuter et progresser grâce à sa tête isométrique. Livrée avec housse pour tête de raquette.

Réf.	Description	Prix € HT	Prix € TTC
BAD550	Raquette Muscle Power 2	30,00	36



KIT MUSCLE POWER 2

Ce kit comprend :
20 raquettes Yonex Muscle Power 2
4 tubes de 6 volants Babolat Practice Medium
1 sac de transport

KITBAD05		590,83	709
-----------------	--	---------------	------------



VOLANTS PRACTICE MEDIUM

Premier prix, volant conseillé pour le loisir et le scolaire.
Base plastique, jupe plastique.

Réf.	Description	Prix € HT	Prix € TTC
BAD621	Tube de 6 volants jaunes	8,33	10



VOLANTS TOURNAMENT MEDIUM

Volant conseillé pour l'entraînement. Base liège, jupe nylon, couleur blanc ou jaune.

Réf.	Description	Prix € HT	Prix € TTC
BAD640	Tube de 6 volants blancs	10,00	12
BAD643	Tube de 6 volants jaunes	10,00	12



TOISE DE HAUTEUR

Réglementaire. Utilisée en compétition. Hauteur de 0.85 à 3.00 m

Réf.	Description	Prix € HT	Prix € TTC
11581	Toise hauteur	339,17	407



FIXATION MURALE

Un système de rangement très apprécié, à fixer au mur à l'aide de chevilles. Permet de stocker jusqu'à 20 raquettes de badminton. Vendu sans les raquettes et sans les vis de fixation.

Réf.	Description	Prix € HT	Prix € TTC
BAD200	Fixation murale	28,33	34



CHARIOT DE TRANSPORT

Idéal pour les cours d'EPS ou les clubs de badminton. Chariot robuste et maniable grâce à ces 4 roues omnidirectionnelles. Permet le stockage de près de 100 raquettes de badminton et 50 tubes de volants.

Dimensions : Longueur 66 x Largeur 60 x Hauteur 96 cm - Poids : 13 kg

Réf.	Description	Prix € HT	Prix € TTC
BAD210	Chariot de transport	193,33	232

MULTISPORT

LESTAGE
78KG



ENSEMBLE POTEAUX ET FILET GRANDE COMPÉTITION

Réglementaires et certifiés selon les normes 2007-2008 de la Fédération Française de Badminton (FFBa) - Classement régional et national FFBa n°PF06-2008. Conforme à la norme NF EN 1509. Hauteur réglable de 1400 mm (fauteuil roulant) à 1550 mm (badminton debout)

Poteaux autostables à double hauteur réglementaire (changement de hauteur de 1.40 m et 1.55 m par simple indexeur), composés d'un tube carré de 40 x 40 x 2 mm et d'une embase lourde lestée à 78 kg, munie de 2 roulettes non marquantes (diamètre 50 mm) pour faciliter son déplacement. Nos poteaux de compétition sont munis d'un vérin de stabilisation et de réglage. Le filet est guidé par une poulie facilitant la tension du câble. Le montant est renforcé par un tirant. Fixation du filet par 2 taquets à l'extérieur. Vérin de stabilisation. Traitement peinture époxy. Le jeu de 2 poteaux et filet - Poids total 166 kg

Réf.	Description	Prix € HT	Prix € TTC
BAD131	La paire de poteaux + filet	693,33	832

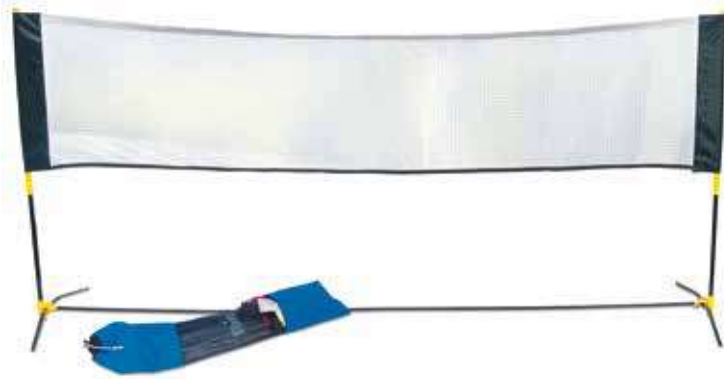

SET MINI BADMINTON

Ensemble de poteaux et filet transportable. Pré assemblage des tubes métalliques par câble interne, assurant un montage et démontage très rapide et pratique. Le filet (longueur 3 mètres) est prévu pour venir se monter directement sur la structure par simple emboîtement. Réglage du filet en hauteur de 1.37 à 1.57 m. Livré avec son sac de transport. Dimension replié : 100 x 20 x 20 cm - Dimensions déplié : Longueur 3.05 m - Hauteur de 1.37 à 1.57 m. Empattement au sol de 90 cm

Réf.	Description	Prix € HT	Prix € TTC
BAD190	Set mini badminton	105,00	126



Montage facile du filet



Vérin de réglage et de stabilisation.



Ajustement et mise en tension du filet.



Deux roulettes Ø 50 mm non marquantes pour vous faciliter son déplacement.

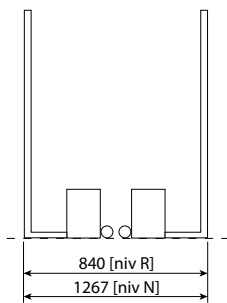

Certifié FFBa

Classement n° PF06-2008
National, Régional
et Handibad



FILET COMPÉTITION IBF YONEX

Conçu pour un usage en compétition.

Agréé IBF (Fédération Internationale de Badminton)

Filet de taille standard 6.10 x 0.76 m. Maille réglementaire de 19 mm. Bande supérieure en toile PVC blanche. Tension supérieure et inférieure du filet réglable par cordon. Filet officiel des championnats de France et de l'Open de France de badminton.

Réf.	Description	Prix € HT	Prix € TTC
BAD170	6.10 x 0.76 m	37,50	45



PROTECTION MOUSSE

Permet de protéger les lestages des poteaux pour une pratique en toute sécurité.

S'adapte sur les poteaux de badminton compétition BAD131.

En mousse néopolène dense recouverte de toile Tergal 1000 deniers traitée Non Feu M2. Coloris : bleu

Réf.	Description	Prix € HT	Prix € TTC
BAD600	La paire de protection	70,83	85

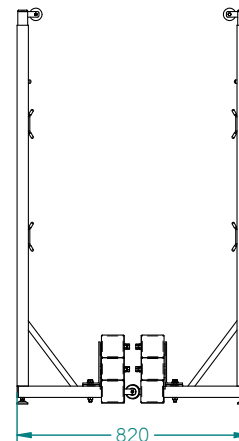

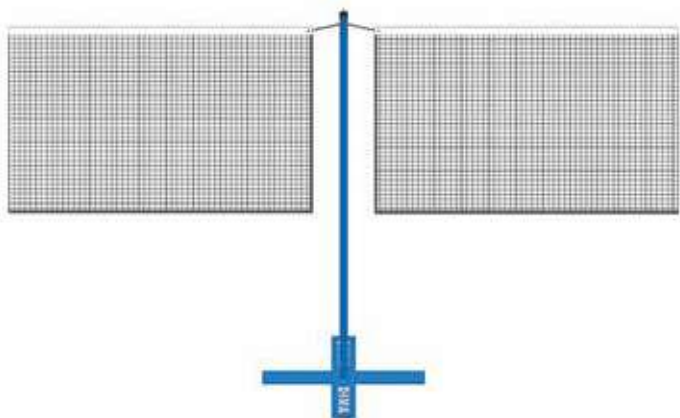

POTEAU BADMINTON INTERMÉDIAIRE

Poteau intermédiaire permettant de juxtaposer deux filets.

Hauteur réglementaire : 1.55 m. Le poteau - Livré sans filet.

Réf.	Description	Prix € HT	Prix € TTC
BAD117	Poteau intermédiaire	69,17	83

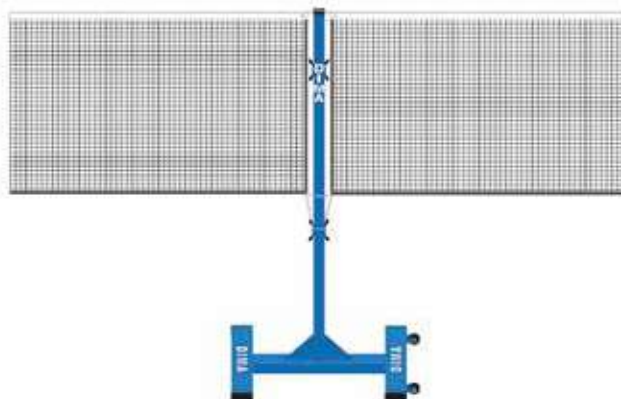

POTEAU BADMINTON DOUBLE ENTRAÎNEMENT

Poteau auto-stable à hauteur réglementaire, permettant de doubler la surface de jeux.

Conforme à la norme NF EN 1509

Munie de 2 roulettes en polypropylène pour faciliter son déplacement. Fixation des 2 filets par 2 taquets à l'extérieur. Livré sans filet. Encombrement : 71 cm (espace minimum entre 2 terrains) x 51 cm

Le poteau central - Poids total 24.2 kg

Réf.	Description	Prix € HT	Prix € TTC
BAD115	Poteau badminton double entraînement	169,17	203



POTEAUX BADMINTON CLUB 26 KG

Conforme à la norme NF EN 1509

Hauteur réglable de 1400 mm (fauteuil roulant) à 1550 mm (badminton debout)

Poteaux autostables (embase lourde lestée à 26 kg, hauteur double réglementaire (changement de hauteur de 1.40 m et 1.55 m par simple indexeur), munie de 2 roulettes de déplacement intégrées non marquantes (diamètre 50 mm). Nos poteaux sont munis d'un vérin de stabilisation et de réglage. Le filet est guidé par une poulie facilitant la tension du câble. Fixation du filet par 2 taquets à l'extérieur.

LE PLUS PRODUIT :

- Possibilité de rajouter un lestage de 26 kg (réf. BAD135 en option) pour parvenir à un lestage total de 52 kg.
- Possibilité de rajout de deux lestages supplémentaires (Réf. BAD135 + BAD136 en option) et transformer vos poteaux en poteaux certifiés FFBA Régional et National.

Livrés sans filet. - Le jeu de 2 poteaux - Poids total 62 kg

Réf.	Description	Prix € HT	Prix € TTC
BAD120	Poteaux badminton club 26 kg	351,67	422

LESTAGE SUPPLÉMENTAIRE N°1

Permet de transformer un poteau club 26 kg (BAD120) en poteau club 52 kg (BAD130). Se rapporte sur votre poteau et se fixe à l'aide d'une vis. Le jeu de 2 lestages de 26 kg - Poids total 52 kg

Réf.	Description	Prix € HT	Prix € TTC
BAD135	Lestage supplémentaire n°1	171,67	206

Poteaux badminton	Bad 130 (52 kg)	Bad 131 (78 kg)
Bad120	+ lestage 26 kg (bad135)	+ lestage 26 kg (Bad 136)
Bad 130		+ lestage 26 kg (Bad 136)

POTEAUX BADMINTON CLUB 52 KG

Conforme à la norme NF EN 1509

Hauteur réglable de 1400 mm (fauteuil roulant) à 1550 mm (badminton debout)

Poteaux autostables à hauteur double réglementaire (changement de hauteur de 1.40 m et 1.55 m par simple indexeur), composés d'un tube carré de 40 x 40 x 2 mm et d'une embase lourde lestée à 52 kg. Munie de 2 roulettes de déplacement intégrées non marquantes (diamètre 50 mm). Nos poteaux sont munis d'un vérin de stabilisation et de réglage. Le filet est guidé par une poulie facilitant la tension du câble. Le montant est renforcé par un tirant. Fixation du filet par 2 taquets à l'extérieur.

LE PLUS PRODUIT : Possibilité de rajout d'un lestage supplémentaire (Réf. BAD136 en option) et transformer vos poteaux en poteaux certifiés FFBA Régional et National.

Livrés sans filet. - Le jeu de 2 poteaux - Poids total 114 kg

Réf.	Description	Prix € HT	Prix € TTC
BAD130	Poteaux badminton club 52 kg	495,83	595

LESTAGE SUPPLÉMENTAIRE N°2

Permet de transformer votre poteau 52 kg (BAD130) en poteau 78 kg (BAD131). Se rapporte sur votre poteau et se fixe à l'aide d'une vis.

Réf.	Description	Prix € HT	Prix € TTC
BAD136	Lestage supplémentaire n°2	185,00	222

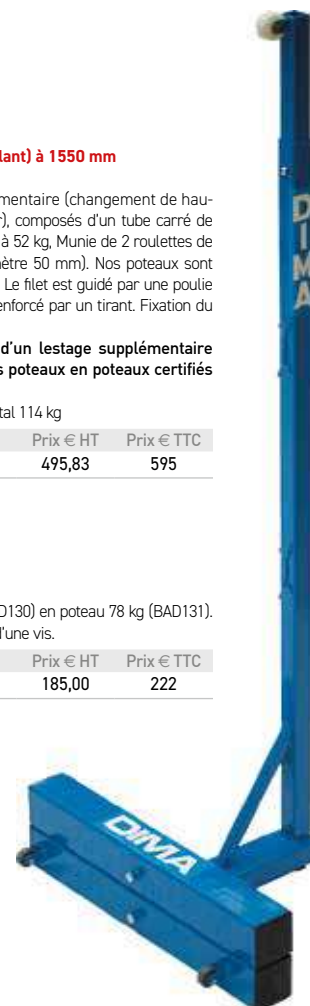



TABLE SPORT 100 INDOOR CORNILLEAU

Agréée FFTT loisirs

Pour son entrée de gamme, Cornilleau propose une table de ping pong idéale pour les premières parties en famille. En effet la SPORT 100 Indoor convient parfaitement pour débiter le tennis de table à la maison. Conçue pour une pratique occasionnelle, son système de rangement optimisé COMPACT TECHNOLOGY la rend très facile d'utilisation. Garantie 3 ans (hors roues, poteaux et filet).

Réf.	Description	Prix € HT	Prix € TTC
TT400	Table Sport 100 Indoor	425,83	511

TABLE 100S CROSSOVER OUTDOOR CORNILLEAU

Agréée FFTT loisirs

Comme toutes les tables de la gamme Crossover, elle résiste aux intempéries grâce à son traitement anticorrosion. De plus son panneau stratifié massif résiste aux chocs et son faible poids associé à ses grandes roues permettent un maniement grandement facilité. La 100S Crossover, ou la habilité en toute simplicité.

Réf.	Description	Prix € HT	Prix € TTC
TT401	Table Sport 100S Crossover Outdoor	566,67	680

TABLE PRO 540 CROSSOVER OUTDOOR

Idéale pour les collectivités

Agréée FFTT loisir et scolaire

La PRO 540 Outdoor est une table d'extérieur très robuste qui répond parfaitement aux besoins des collectivités tels les campings, les centres de vacances, les hôtels. Equipées de roulettes de gros diamètre, elle se déplace aisément sur tous les types de sol. Dotée du revêtement MATTOP traité anti-reflet, d'un piètement très robuste et d'un chariot tout en acier, cette table vous garantira une très grande durabilité. Ses attributs en font une table haut de gamme qui satisfera les plus exigeants.

Réf.	Description	Prix € HT	Prix € TTC
TT540	Table pro 540 outdoor	1 055,83	1 267

TABLE PRO 510 OUTDOOR

Idéale pour les collectivités

Agréée FFTT loisir et scolaire

Les piètements galbés de la PRO 510 Outdoor en font assurément la plus jolie des tables d'extérieur. Son design lui permet de s'insérer avec volupté dans l'environnement d'un camping, d'un jardin public, d'un centre de vacances ou d'un hôtel. Conçue pour être fixée au sol, elle dispose de vérins de fixation. Elle pourra être installée jusque dans les lieux publics sans être dépourvue de ses attributs : son filet permanent en acier est inviolable. Elle peut être utilisée en toutes circonstances et ne craint ni les coups, ni les intempéries. Sa très grande robustesse en fait une table tout terrain.

Réf.	Description	Prix € HT	Prix € TTC
TT510	Table PRO 510 Outdoor	1 055,83	1 267



TT200



TT300



RAQUETTES TACTEO 50 CORNILLEAU

Alliance parfaite de l'innovation technologique et du design.

Réf.	Description	Prix € HT	Prix € TTC
TT050	Raquette Tacteo 50	15,83	19

RAQUETTE SPORT CORNILLEAU

Réf.	Description	Prix € HT	Prix € TTC
TT200	Raquette Sport 200 Cornilleau	10,00	12
TT300	Raquette Sport 300 Cornilleau	15,00	18

BALLES DE TENNIS DE TABLE CORNILLEAU PRO

Réf.	Description	Prix € HT	Prix € TTC
TT010	Pack de 72 balles Pro blanches	23,33	28
TT011	Pack de 72 balles Pro oranges	23,33	28

Une carte spéciale d'orientation, une boussole et c'est parti pour une activité sportive de plein air, un défi mental praticable par tous ! Sport pour tous par excellence, la Course d'Orientation offre de belles opportunités de loisirs, de réflexion et de compétition pour les plus athlétiques. Seul ou en famille, des enfants aux vétérans, en pleine nature ou en milieu urbain.



La course d'orientation permet de découvrir un territoire en trouvant les balises ou en courant le plus vite possible sur un parcours adapté.



MALETTE PÉDAGOGIQUE D'ORIENTATION

Malette d'orientation spécialement conçu pour les écoles comprenant : 1 Malette, 10 boussoles d'orientation, 10 balises pour course d'orientation, 10 livrets pédagogiques d'initiation à l'orientation, 1 sifflet d'avertissement

Réf.	Description	Prix € HT	Prix € TTC
ORIENT01	Malette pédagogique d'orientation	145,00	174



MALETTE D'ORIENTATION PROF / ÉLÈVES

Ensemble d'orientation spécialement conçu pour les écoles comprenant : 1 mallette, 10 boussoles d'orientation, 10 cartons de contrôle, 10 livrets pédagogiques d'initiation à l'orientation, 1 sifflet d'avertissement, 1 chronomètre

Réf.	Description	Prix € HT	Prix € TTC
ORIENT11	Malette d'orientation prof/ élèves	152,50	183



BALISE D'ORIENTATION

Balise d'orientation triangulaire 15 x15 x15 cm ou 30 x 30 x 30 cm en nylon. Modèle exclusif avec support 3 brins amont et un brin aval permettant le maintien de la balise par tous temps. Oeillets de protection pour éviter les déchirures.

Réf.	Description	Prix € HT	Prix € TTC
ORIENT03	Dimensions : 15 x 15 cm Le lot de 5	19,17	23
ORIENT04	Dimensions : 30 x 30 cm Le lot de 5	22,50	27



LOT DE 10 BALISES CODÉES SPÉCIALES LYCÉE /COLLÈGE

Balises d'orientation codées développées pour les profs d'EPS, spéciale Collège / Lycée. Lot de 10 balises numérotées recto/verso avec tableau double entrée de 30 codes uniques permettant un nombre illimité de compétiteurs.

Réf.	Description	Prix € HT	Prix € TTC
ORIENT02	Balises codées - le lot de 10	35,00	42



PINCES DE CONTRÔLE POUR COURSE D'ORIENTATION

Lot de 10 pincettes de contrôle à poinçons de forme différentes, pour carte de pointage de course d'orientation. Lot décliné selon 3 séries A, B ou C.

Réf.	Description	Prix € HT	Prix € TTC
ORIENT06	Lot de 10 pincettes de contrôle Série B	35,00	42
ORIENT07	Lot de 10 pincettes de contrôle Série C	35,00	42

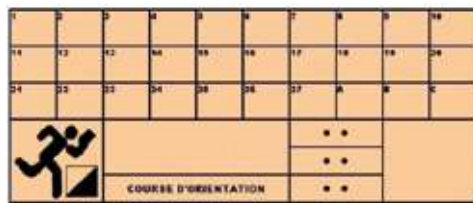

CARTONS DE CONTRÔLE

Cartons de contrôle pré-imprimés.

Réf.	Description	Prix € HT	Prix € TTC
ORIENT08	Le lot de 50 cartons	10,00	12



BOUSSOLE INITIATION

Idéal initiation et écoles. Boussole à liquide transparente, pendentif. Repères parallèles de direction et indication des points cardinaux. Fond transparent pour rétro-projection.

Réf.	Description	Prix € HT	Prix € TTC
ORIENT09	Boussole initiation	4,17	5

MALETTE DE 20 BOUSSOLES INITIATION











Ensemble composé de : 1 Malette nylon avec renfort de protection et sangle montée sur 2 mousquetons rotatifs. Double pochette intérieure et fermeture éclair. 20 boussoles réf. ORIENT09 1 livret



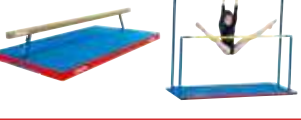

Réf.	Description	Prix € HT	Prix € TTC
ORIENT10	La malette de 20 boussoles initiation	86,67	104

INDEX PRODUITS

GYMNASTIQUE

<p>PEDAGO P10-13</p> 	<p>TAPIS P 14</p> 	<p>CHEMINS-SURFACES P16-17</p> 	<p>MATELAS P18-22</p> 		
<p>MINI TRAMP P21</p> 	<p>GAMME GONFLABLE P22-23</p> 	<p>JERSEY P24</p> 	<p>PARKOUR P25</p> 	<p>AGRES DE GYMNASTIQUE P26-29</p> 	<p>PRODUITS KID P30-33</p> 

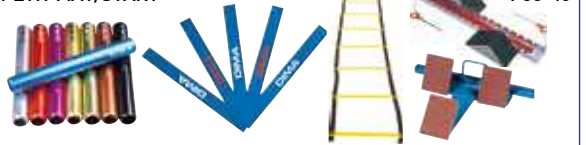
ATHLÉTISME

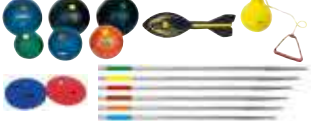
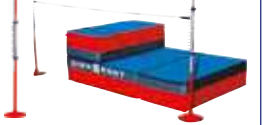
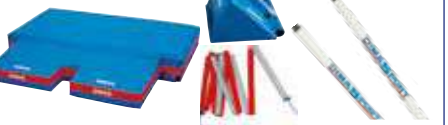
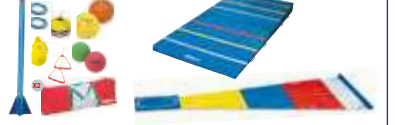
<p>CHRONO MESURES P36-37</p> 	<p>PETIT MAT/START P38-40</p> 	<p>HAIES P41-45</p> 	
<p>LANCER P46-51</p> 	<p>HAUTEUR P52-55</p> 	<p>PERCHE P56-61</p> 	<p>PACK / ÉQUIPEMENT PEDAGOGIQUE P62-63</p> 

JALONNAGE

<p>JALONNAGE P66-74</p> 	<p>RANGEMENT</p> 
---	--

MUSCULATION

<p>BARRES, DISQUES ET CAGES À SQUAT P80-82</p> 	<p>BARRES DE TRACTION ET ESPALIERS P83</p> 	<p>RENFORCEMENT ET MOBILITÉ P84-86</p> 	<p>BONDISSEMENT TRAVAIL PLIOMÉTRIQUE P87</p> 
--	---	--	---

ESCALADE • LUTTE • JUDO

<p>ESCALADE P90-91</p> 	<p>LUTTE / JUDO P92-93</p> 	<p>PROTECTION P94-95</p> 
--	---	--

CIRQUE • BADMINTON • TENNIS DE TABLE • ORIENTATION

<p>CIRQUE JONGLERIE P98-103</p> 	<p>BADMINTON P104-107</p> 	<p>TENNIS DE TABLE P108</p> 	<p>COURSE D'ORIENTATION P109</p> 
---	---	--	---

A

Abris	55, 61
Abwheell	84
Agrès	26, 27
Aire de lancer	46, 63
Anneaux à jongler	102, 103
Anneaux de gymnastique	83
Anneaux de lancer	49
Armoire	75
Athlétisation	80-87
Athlétisme	35-63

B

Babygym	30-33
Bac à magnésie	81
Bâches judo/lutte	92-93
Bâches intempéries	53, 55
Badminton	104-107
Balise	109
Balle gymnique	85
Balle lancer	46, 51
Balle jonglage	102, 103
Balle tennis de table	108
Banc	83
Bande métrique	39, 48, 71
Bande velcro	71
Bande vinyle	38, 48, 71
Banderole	37
Barres assymétriques	26-27, 30
Barres olympiques	81
Barre de traction	83
Barres parallèles	26-27, 30
Barres mixtes	27
Barre sauts	52, 57
Barre fixes	26, 28
Barre traction	83
Baton de massage	86
Bloc mousse plyométrie	87
Bloc de chute de cirque	100
Boule d'équilibre	101
Boussole	109
Bosu	86
Bracelet lesté	84
Buste d'entraînement	73
Butoir perche	57

C

Caillebotis	55
Cage à squat	82
Cage de crosstraining	82
Carton orientation	109
Casier de rangement	75
Ceinture	71, 85, 86
Cerceaux	69, 72, 73
Chandelles & Rack à squat	82
Chariot de transport de tapis	15, 21
Chariot de transport de haies	41
Chariot de transport engins de lancer	48
Chariot de transport multi usage	48, 75
Chariot de traction/puissance	85
Chemin gymnique	16, 17
Chemin de détente	63
Chemin de cirque	98
Chevillère	84, 85
Chronomètre	36-37
Cible de visée	50
Cirque	98-103
Claquoir de départ	38
Cônes	66, 67
Corde à grimper	83
Cordes à sauter	87
Course d'orientation	109
Coussin d'air	86
Crash pads	90

D

Diabolo	101-103
Disque de lancer	48-49
Disques de musculation	81

E

Échasses	101
Echelle d'agilité/de course	39, 68
Échelle de cerceaux	69
Élastique	86
Embouts de perches	59
Engins de lancer	46-51
Équipement de salle	90-91
Escalade	90-91
Escalier mousse	63
Espalier	83
Étagère	75

F

Fiches de lancer	48
Filet badminton	106-107

G

Gants	47, 84
Garages	55, 61
Gilet lesté	84
Gymnastique	10-33

H

Haie	41, 43-45, 66, 67, 73, 74
Haie mousse	43, 44, 67
Haltères	84
Hauteur	52-55
Housse matelas de gym	18, 21
Housse sautoir	53, 54

J

Jalonnage	65-76
Javelot	51
Jersey	24
Jonglerie	102, 103
Judo	92-93

K

Kettlebell	84
Kit	73, 74
Kit badminton	104, 105

L

Lattes de rythme	39, 68
Lattes jalonnage	68
Lestage badminton	107
Lutte	92, 93

M

Malette	109
Marteau	47
Massue	102
Matelas anti-nuisance	80
Matelas gym	18-21
Matelas monobloc	21, 51, 52, 100
Matelas perche	56
Matelas d'escalade	90-91
Matelas repliable	20
Matelas de cirque	99-100
Matelas pour bascule coréenne	100
Medecine ball	85
Mégaphone	37
Mesures	37
Mini trampoline	21, 23
Monocycle	101
Motricité	28-31
Multisport	96-109

N

Nattes de Gymnastique	80
-----------------------	----

O

Orientation	109
-------------	-----

P

Pack athlé	58, 60
Pack jonglerie	103
Parachute de traction	85
Parcours kid	31-33
Parcours moteur	68
Parkour	25
Pédagogym	10, 11, 12, 13
Perche	56-59
Pince rotative	72
Pince contôle	109
Piste acrobatique	22
Plan incliné	11
Planchette dima	38
Plinth	13, 29
Plots	66
Plyo Boxes	87
Podium	38
Podomètre	37
Poids	46
Porte-barres	81
Poteau badminton	106-107
Poteaux hauteur	52
Potence murale	83
Poutre	13, 22, 28, 29
Prima gym	30
Protection poteaux	94-95
Protection murale	94-95
Protection garage	61
Push up bars	84

R

Rangements barres et disque	81
Rangements	75
Raquettes tennis de table	108
Raquettes badminton	104-105
Rolla bolla	101
Rouleau de massage	86
Rouleau synthétique	87
Rugby (Protections poteaux)	94-95

S

Sacs Dima	60, 76
Sandbags	84
Sandow	85
Saut à la perche	56-61
Saut en hauteur	52-55
Sautoir	53, 54, 55, 56
Sautoir repliable	53
Sifflets	38
Socle	72
Soucoupes	66
Starting block	40
Support pour balle gymnique	84-85
Surface Gym	16, 17
Surface judo luttés	92, 93
Surfaces d'évolution	17
Surfaces de cirque	98
Synthétique rouleau	40, 87
Système de sur vitesse	85

T

Tapis Gym	14-17
Tapis escalade	90-91
Tapis de lutte	92-93
Tapis de saut	53-56
Tapis de fitness	80
Tapis croix	80
Tapis de cirque	98
Tatamis	93
Tartan	40, 87
Témoins de relais	38
Tennis de table	108
Toise hauteur	52, 57, 105
Topomètre	37, 48
Trampoline	21, 23, 30
Tremplin	12, 22, 29
TRX	83
Turbojav	51

V

Vortex	51
--------	----

W

Wall Ball	84
-----------	----

DIMASPORT

EQUIPEMENTS SPORTIFS



FABRIQUÉ
DANS NOTRE USINE DE
SEINE-ET-MARNE

SAC DIMA CLASSIQUE

Réf.	Description	Prix € HT	Prix € TTC
10801F	Grand sac bleu 45L	30,00	36
10802F	Grand sac rouge 45L	30,00	36
18805F	Grand sac noir 45L	30,00	36
10790F	Petit sac bleu 20L	25,83	31
10789F	Petit sac rouge 20L	25,83	31
10794F	Petit sac noir 20 L	25,83	31

AVEC FERMETURE
ECLAIR IMPERMEABLE



SAC BLEU BLANC ROUGE

Réf.	Description	Prix € HT	Prix € TTC
10810F	Grand sac 45L	39,17	47
10809F	Petit sac 20L	35,00	42



Personnalisation de
vos sacs avec vos logos
sur demande

SAC DIMA PERSONNALISÉ

Créez votre logo, nous le sérigraphions. Envoyez votre dessin chez Dima avec votre commande, par mail.

Réf.	Description	Prix € HT	Prix € TTC
10832F	Grand sac bleu personnalisé 45L	31,67	38
10833F	Grand sac rouge personnalisé 45L	31,67	38
10850F	Grand sac personnalisé - Coloris sur demande 45L	35,00	42
10834F	Petit sac bleu personnalisé 20L	27,50	33
10791F	Petit sac rouge personnalisé 20L	27,50	33
10851F	Petit sac personnalisé - Coloris sur demande 20L	30,00	36

ATTENTION COMMANDE MINIMUM DE 30 SACS



Retrouvez tous nos produits sur WWW.DIMASPORT.FR

1 bis, rue Louis Armand B.P 91 - 77834 OZOIR-LA-FERRIÈRE - CEDEX FRANCE

Tél. 01 64 40 05 70 - www.dimasport.fr - info@dimasport.fr

GYMNASTIQUE

ATHLÉTISME

JALONNAGE

MUSCULATION

ESCALADE • LUTTE • JUDO

CIRQUE • BADMINTON • TENNIS DE TABLE • ORIENTATION

